

## ■ 動作確認/商品仕様

カメラの暗視機能を確認するには・・・

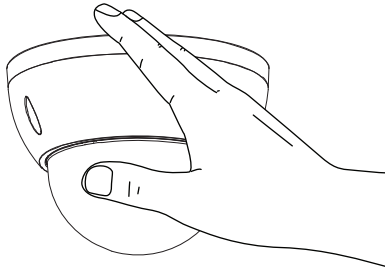

電源を入れてカメラ前面（照度センサー）を手で覆い隠すと、レンズ付近のLEDが赤色で点灯することを確認できます。

### 設置構成例

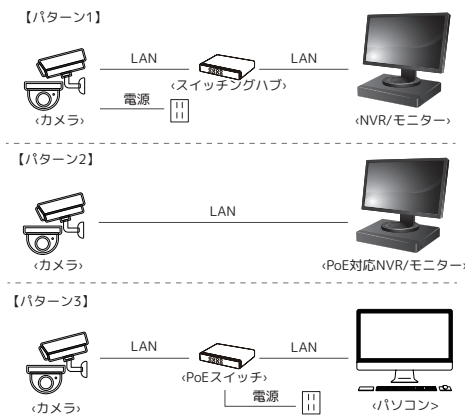

型番	NC56C/NC56CDNZ
撮像素子	1/1.8インチ CMOS
映像出力	RJ-45(10/100 Base-T)
映像圧縮方式	H.265 / H.264H / MJPEG
有効画素数	829万画素 [3840×2160px]
デナイト	自動 / カラー / B/W
最低照度	0Lux/F1.9(IR on)
赤外線照射距離	最大約30m
レンズ	3.7mm~11mm（電動）
最短焦点距離	0.2m
撮影画角	H:112°~46°, V:60°~26°
OSD	逆光補正/AGC/ノイズ軽減/ホワイトバランス/スマートIR
音声マイク	-
電源	DC12V PoE (802.3af)(Class 0)
消費電力	<10.9W
使用条件	-30° C ~ +60° C / <95% RH
防水グレード	IP67
外形寸法	φ122mm×88.9mm
本体重量	0.49Kg
付属品	ビス、コンクリートアンカー
材質	本体部：アルミニウム
相互運用性	ONVIF, PSIA, CGI
認証	CE (EN 60950:2000) UL:UL60950-1 FCC: FCC Part 15 Subpart B

### DORI 距離（※）

広角時）検知：83m / 観察：33m / 認識：17m / 特定：8m

望遠時）検知：190m / 観察：76m / 認識：38m / 特定：19m

※カメラと被写体間の距離です。物体を把握する際の目安として示しています。

## ■ 取り付け方

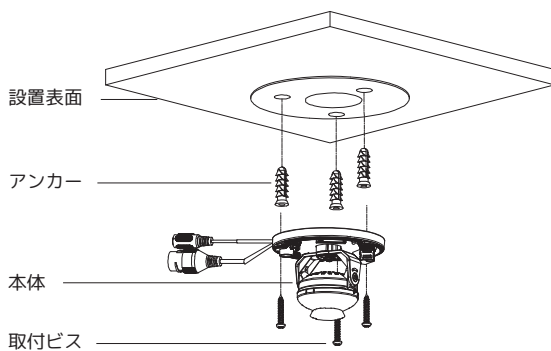

注意) 設置面が必ずカメラ本体の3倍以上の重量に耐えられる強度であることを確認して下さい。

注意) 設置する前に必ずカメラが正常動作するか確認して下さい。

注意) 本取付は基本的な内容となります。特殊な設置構成の場合には、ネットワークの専門知識が必要となります。

手順1. ビスを留める位置を決めます。

(必要に応じて付属のアンカーを使用して下さい。)

手順2. カメラケーブルを側面へ配線する、あるいは設置面を貫通させるか決めて、カメラ本体をビスで留めます。

手順3. 専用レコーダーまたはネットワーク機器と接続します。

※接続部分は必ず自己融着テープ（別売）で防水処理してください。

※PoEスイッチ等の装置を使用する場合には、この限りではありません。

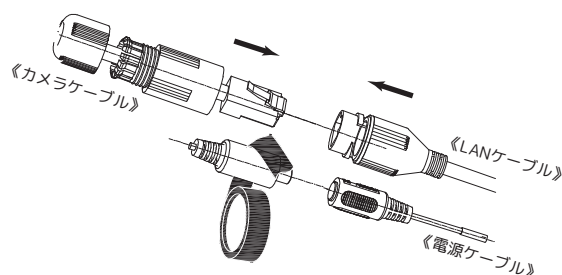

手順4. 映像を確認しながらカメラの角度を調整します。

※設置完了後、レンズ前面のフィルムは剥がしてご使用ください。

※映像が出力されない場合には、IPアドレスの調整が必要です。

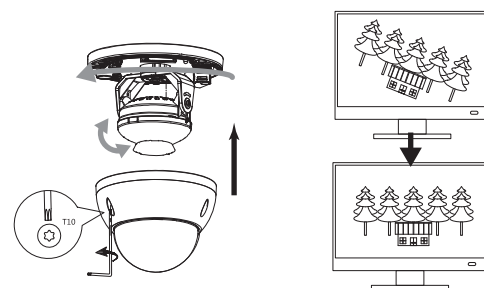

自在に調整することができます。

この度は、弊社の製品をお買い上げいただき、誠にありがとうございます。取付前、ご使用前にこの注意書及び取扱説明書をよくお読みいただき、正しくお使いください。  
※この注意書及び取扱説明書は、大切に保管し、必要な時にお読みください。

—おことわり—

本製品は犯罪抑止を目的とした製品で、犯罪防止を保証する物ではありません。犯罪による損害については責任を負いかねますのでご了承ください。  
故障が発生した場合は、お買い上げの販売店にお申し出ください。本製品は弊社保証規定に基づいて保証させていただきます。  
※保証書は大切に保管してください。 ※仕様及び外観は改良のため、予告なく変更することがあります。





—正しく設置・ご使用いただくために—

■ こんな場所には設置しないでください  
・ 蛍光灯などの光源が直接カメラの視野に入る場所 ・ 太陽が季節、時刻を通して直接カメラの視野に入る場所 ・ X線や放射線、および強い電波や磁気の発生する場所  
※製品仕様の「使用条件」内の場所に設置してください。 ※天井または壁に取り付ける際は、カメラの重量を十分に考慮し設置してください。







■ その他の注意事項  
・ 電源は必ず弊社の AC アダプター、または電源供給器をご使用ください。 ・ カメラに強い衝撃、振動を与えないでください。  
・ 汚れなどが付着するため、定期的カメラのレンズを清掃してください。







警告表示の意味

この「注意書」では、本製品を設置、または使用される方や他の人への危害、財産への損害を未然に防止するため、お取り扱いの際、守っていただきたい事項について次の「図記号」で表示しています。図記号の意味を十分にご理解のうえ、この「注意書」をお読みいただくようお願い申し上げます。

 <b>警告</b>	この警告事項に反した取り扱いをすると、死亡や大けがなど人身事故の原因となります。	 <b>注意</b>	禁止を表します。してはいけない内容です。
 <b>注意</b>	この注意事項に反した取り扱いをすると、傷害を負う、または物的損害が発生するおそれがあります。	 <b>指示</b>	必ず実行しなければならない内容です。

安全のための注意事項を守らないと火災や人身事故につながる場合があります。本紙には事故を防ぐための重要な注意事項と製品の正しい取り扱い方を記載しています。お読みになった後は、いつでも見られるところに保管して下さい。

 <b>警告</b>					
 <b>注意</b>	分解・改造等しない 火災や感電、故障の原因となります。	 <b>注意</b>	ぬれた手で本製品にふれない 感電や故障の原因となります。	 <b>指示</b>	故障や異常にお気づきの場合は、 お買い上げの販売店にお申し出ください。 そのままご使用になりますと、故障の 拡大や思わぬ事故の原因となります。
 <b>注意</b>	浴室など湿度が非常に高い場所や、 水に浸かるおそれのある場所には 設置しない。火災や感電、故障の 原因となります。	 <b>注意</b>	機器の重みに耐えられない場所 には取付けない。感電や故障の 原因となります。		

 <b>注意</b>					
 <b>注意</b>	赤外照明投光器の光を長時間見続け ない。 本製品は、目には見えませんが赤外 線を発光しています。赤外線の熱 効果により、目を傷つけるおそれ があります。	 <b>注意</b>	ストーブやコンロなど、高温にな る物を近づけない。変形や故障の 原因となります。	 <b>注意</b>	磁石など、磁気を帯びた物を近づ けない。 誤動作や故障の原因となります。
 <b>注意</b>	腐食性のガスや塵埃がかからない ようにする。故障や寿命低下の原 因となります。	 <b>注意</b>	電気製品など、電氣的ノイズや 電磁波が発生する物を近づけない。 誤動作や故障の原因となります。	 <b>指示</b>	IR(赤外線 LED)は消耗品です。定 期的な点検の実施および交換をお すすめします。

無償保証規定

- 正常な使用状態(取扱い上のご注意、本体貼付ラベルなどの注意書に従った使用状態)で故障した場合にはお買い上げの販売店または弊社商品お問い合わせセンターが無料修理をさせていただきます。弊社の判断により製品を交換させていただくことがありますのであらかじめご了承ください。
- 保証期間内に故障して無料修理をお受けになる場合には、お買い上げの販売店に製品と本書をご持参ご提示の上、お申し付けください。
- ご贈答、ご転居などで本保証書に記入してあるお買い上げの販売店に修理をご依頼になれない場合には、弊社商品お問い合わせセンターにご相談ください。
- 保証期間内でも次の場合は有料とさせていただきます。
  - (1) 本書のご提示がない場合
  - (2) 本書にお買い上げの年月日、お客様名、お買い上げの販売店名のご記入がない場合、および本書の字句を書き替えられた場合
  - (3) 使用上の誤り、他の機器から受けた障害または不当な修理や改造による故障および損傷
  - (4) お買い上げ後の取り付け場所の移設、輸送、落下などによる故障および損傷
  - (5) 火災、地震、風水害、落雷、その他の天変地異、公害、塩害、異常電圧などによる故障および損傷
  - (6) 消耗した部品の交換
- 付属品・消耗品は保証対象外とさせていただきます。
- 本書は日本国内においてのみ有効です。  
This warranty is valid only in Japan.
- 本書は再発行致しませんので大切に保管してください。

**YAZAWA**  
株式会社 ヤザワコーポレーション  
http://www.yazawa.co.jp