

# 取扱い上のご注意

〔安全のためご使用前に必ずお読みください〕

保存用  
**YAZAWA**  
株式会社 ヤザワコーポレーション  
商品お問い合わせセンター  
TEL 03 - 5812 - 1051  
http://www.yazawa.co.jp

このたびは当社スタンドライトをお買い求め頂き誠にありがとうございます。本製品はご使用方法を誤ると事故、器具の破損の原因となり、危険が生じます。お客様の安全確保のため、ご使用前には必ず本書をお読みの上、正しくご使用ください。  
■本書は必要ときにいつでもご覧頂ける場所に保管してください。

## 安全上のご注意

<b>■取扱表示のご説明</b>	
<p>⚠ <b>警告</b> 人が死亡または、重傷を負う可能性が想定される内容を示します。</p> <p>⚠ <b>注意</b> 人が傷害を負う危険および物的損害の発生が想定される内容を示します。</p>	<p>🚫 <b>禁止事項</b></p> <p>🚫 <b>触ってはいけない</b></p> <p>🚫 <b>分解禁止</b></p> <p>🔥 <b>火災のおそれあり</b></p> <p>🔌 <b>電源プラグを抜く</b></p> <p>🚫 <b>ぬれ手禁止</b></p> <p>🚫 <b>水ぬれ禁止</b></p>
<b>⚠ 設置場所について</b>	
<p>●水平で安定している場所を選び設置してください。(火災・けがの原因になります。)</p> <p>●可燃物の近くや水・湿気の多い場所では使用しないでください。(事故の原因になります。)</p> <p>●ヘッド部分を被照体、壁、床などから離してご使用ください。</p> <p>●振動の激しい場所では使用しないでください。(落下の原因になります。)</p>	
<b>■ご使用上の注意</b>	
<b>⚠ 警告</b>	<p>⚠ 器具に布や紙など燃えやすいものを被せたり、燃えやすいものを近くに置いたりしないでください。(火災の原因になります。)</p> <p>🚫 器具の分解、改造、部品の変更、器具や光源への着色などしないでください。(感電、漏電、事故の原因になります。)</p> <p>🚫 水のかかる場所、湿気の多い場所での使用はしないでください。また、水など液体をかけないでください。(感電、故障の原因になります。)</p> <p>⚠ 器具の隙間に金属物などを差し込まないでください。(火災、感電の原因になります。)</p> <p>🚫 乳幼児、小さなお子様やペットなどが触れる可能性のある場所には設置しないでください。(感電やけがの原因になります。)</p> <p>⚠ まくら元、ベッドでの使用はしないでください。(火災の原因になります。)</p> <p>🚫 器具に割れやヒビがある場合は、絶対に点灯しないでください。(感電やけがの原因になります。)</p> <p>🚫 サービスコンセントの定格(200Wまで)を越える使い方をしないでください。(火災の原因になります。)</p>
<b>⚠ 注意</b>	<p>🚫 電源コードを引っぱったり、ねじ曲げたりしないでください。特に移動時などに机、家具などと、壁、床との間に電源コードが挟まれないようにご注意ください。(感電、漏電、事故の原因になります。)</p> <p>⚠ 電源プラグは根元まで差し込んでください。また電源プラグにほこりなどがたまり、湿気などで絶縁不良となり火災のおそれがあります。電源プラグを定期的には抜き、乾いた布で拭いてください。</p> <p>⚠ コンセントの定格を越える状態で使用しないでください。(火災・感電の原因になります。)</p> <p>🚫 濡れた手では電源プラグの抜き差しを行わないでください。(感電の原因になります。)</p> <p>⚠ 電源プラグの抜き差しは必ずプラグ本体を持って静かに行ってください。(電源コードを引っぱるとコードを傷め火災、感電の原因になります。)</p> <p>⚠ 器具の定格電圧(交流100V)以外の電圧で使用しないでください。(火災、器具の過熱などの原因になります。)</p>
<b>⚠ 注意</b>	<p>🔌 お手入れの際は、電源プラグを抜いてください。(感電の原因になります。)</p> <p>🚫 光源を直視しないでください。(目を痛め、けがの原因になります。)</p> <p>⚠ 電源コードを器具本体などに巻きつけたりしないでください。(火災、感電、コードの絶縁不良の原因になります。)</p> <p>⚠ 器具と被照射面との距離は30cm以上離してご使用ください。(火災、被照射物の変色、変形の原因になります。)</p> <p>🚫 点灯中および消灯直後の器具や光源は高温になっていますので触らないでください。(やけどの原因になります。)</p> <p>🚫 本製品は屋内専用です。屋外では使用しないでください。(絶縁不良、感電の原因になります。)</p>
<b>⚠ 警告</b> 下記の場合は速やかに使用を中止し、お買い上げの販売店、または弊社商品お問い合わせセンターにご相談ください。	
<p>●器具から煙、異臭が発生した    ●電源コードが傷んできた(芯線の露出、断線など)</p>	
<b>■お手入れについて</b>	
<p>⚠ 明るく安全にご使用頂くために、定期的な清掃と点検をしてください。</p> <p>⚠ お手入れの際には、電源を切り、光源および器具が完全に冷えてから行ってください。</p> <p>⚠ 器具の汚れは柔らかい布でふき取ってください。汚れが落ちにくい場合は中性洗剤を柔らかい布に含ませてよく絞ってから軽くふき取ってください。</p>	<p>🚫 シンナーやベンジンなど揮発性の薬品やカビ取り剤、殺虫剤などのスプレー、クレンザーなどは使用しないでください。</p> <p>🚫 器具本体を水洗いなどされると、感電、故障、サビの発生などの原因になりますので行わないでください。</p>

※説明の図は製品と一部異なる場合があります。

## ■各部名称

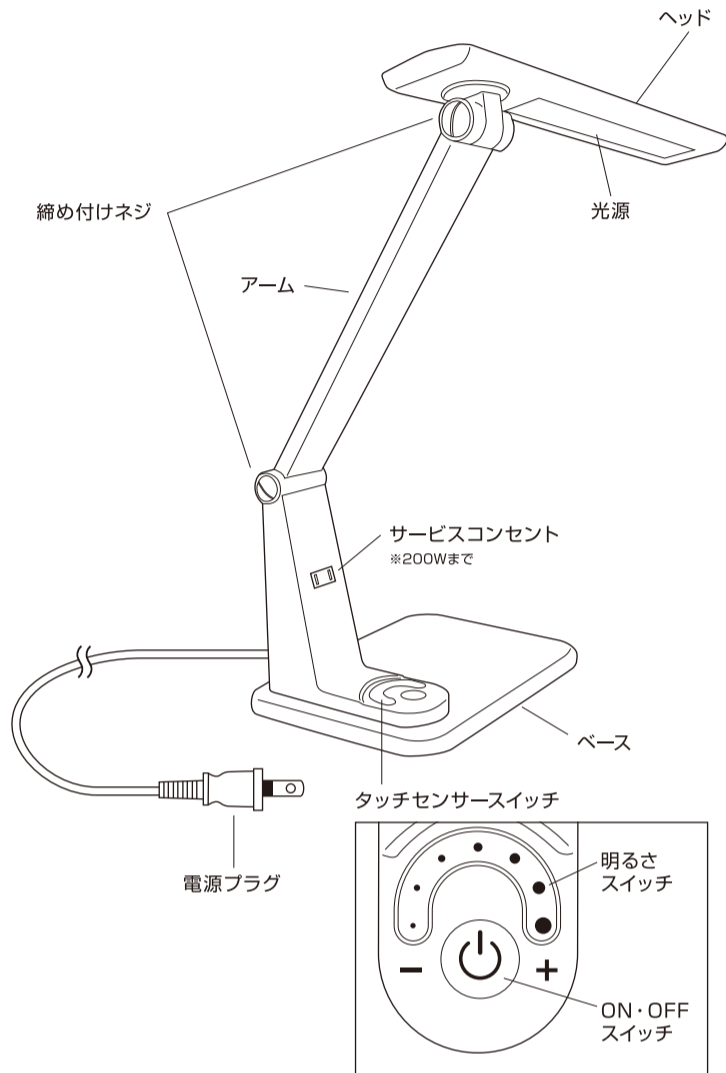

## ■ご使用になる前に

### ■コンセントに差し込む

電源プラグをコンセントに差し込みます。

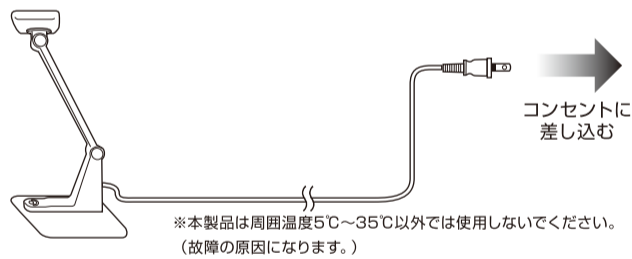

## ■点灯・消灯・明るさの調整方法

### ■点灯・消灯方法

ON/OFFスイッチに軽く触れると点灯します。電源をONにすると約50%の明るさで点灯します。その後は好みの明るさに調節してください。もう一度ON/OFFスイッチに軽く触れると消灯します。

### ■明るさ調節方法

点灯後に明るさスイッチに軽く触れると、明るさ調整ができます。  
※明るさは無段階で調光できます。

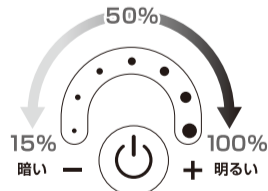

## ■サービスコンセント

### ■ご使用する電気製品のプラグをコンセントに差し込んでください。

※200Wを越える電気製品は使用しないでください。

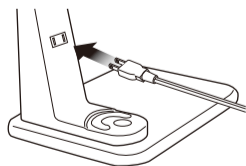

## ■取付方法



- 組み立て・分解するときは、必ず電源を切り、コンセントから電源プラグを抜いて行ってください。感電や事故の原因になります。
- 正しくしっかりと組み立て、安全な場所に設置してからご使用ください。感電や事故の原因になります。

### 1 固定ネジを外す

アーム底面に取り付けられている固定ネジをマイナスドライバーや、コイン状の物などで矢印の方向に回して外してください。

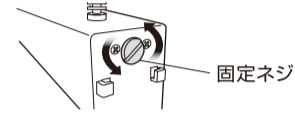

### 2 アームをベースに差し込む

アーム底面のツメをベース側の取付穴に合わせ、差し込んでください。右利き用で組み立てる場合はベースの穴を左側にし、左利き用で組み立てる場合はベースの穴を右側にしてアームを差し込んでください。

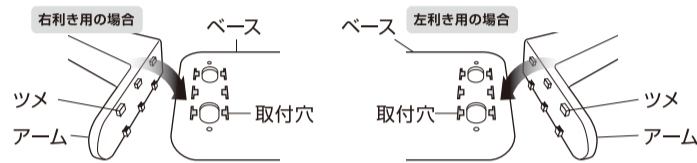

### 3 ベースにアームをロックする

アームを奥にカチッとするまで押し込み、確実にロックしてください。



### 4 固定ネジで固定する

手順1で取り外した固定ネジをベース裏のネジ穴に合わせ、矢印の方向に回して固定します。(図のように反対側のネジ穴の固定は不要です。)

※固定ネジは締めすぎないでください。

※手順3でアームを確実にロックしないと固定ネジが入りませんのでご注意ください。

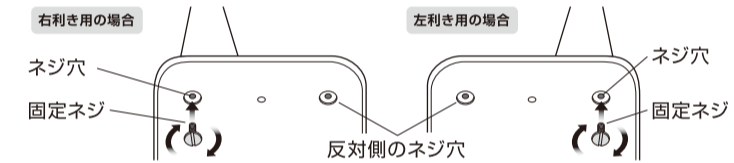

## ■可動範囲について



- 可動部は可動範囲以内で動かしてください。無理に動かそうとすると、器具破損の原因になります。
- 可動の際は、可動部に指を挟まないようご注意ください。けがの原因になります。

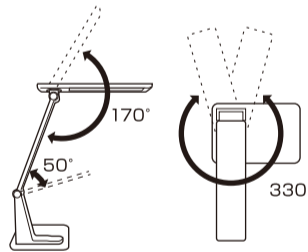

### 可動部がゆるいとき、またはかたいときは

マイナスドライバーやコイン状のものなどを使い、締め付けネジを適度に調節してください。

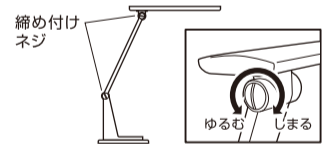

## ■仕様

本体仕様			
型番	GSLA10D01	色温度	約6500K
光源	白色LED (交換不可)	設計寿命	約40000時間 <sup>*1</sup>
定格電圧	AC100V	本体寸法	ヘッド:約W290×H13×D60mm
定格消費電力	10W (最大照度の場合)		アーム長:約400mm
光源光束	約910lm	ベース:約W210×H11×D160mm	
器具光束	約650lm	本体質量	約925g
照度(約30cm直下)	WH:約2900lux (最大照度の場合)	サービスコンセント	200Wまで
	BK:約2500lux (最大照度の場合)	コード長	約1.5m

※1 設計寿命とは、LEDモジュールの寿命であり使用環境・使用方法により異なるため、この寿命を保証するものではありません。また、器具本体の寿命とは異なります。

※使用環境により、ラジオやテレビなどの各種音響/映像機器に雑音が入る場合があります。その場合は、本製品と各種機器を離してご使用ください。

※LEDにはバラストがあるため、同一品番でも商品ごとに発光色、明るさが異なる場合があります。

※LEDは交換できません。