

保管用

取扱説明書

保証書付き

CEL06D03 / CEL08D03

# LEDシーリングライト

この度は当社シーリングライトをお買い求めいただき誠にありがとうございます。  
本製品をご使用方法を誤ると事故、器具の破損の原因となり、危険が生じます。  
お客様の安全確保のため、ご使用前には必ず本書をお読みの上、正しくご使用ください。  
本書はいつでも見られるように大切に保存してください。

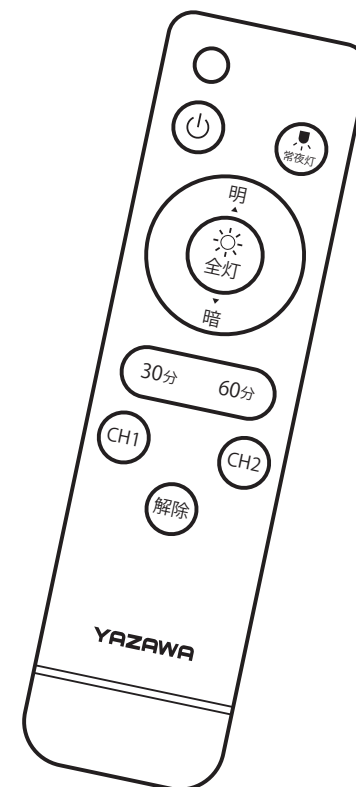
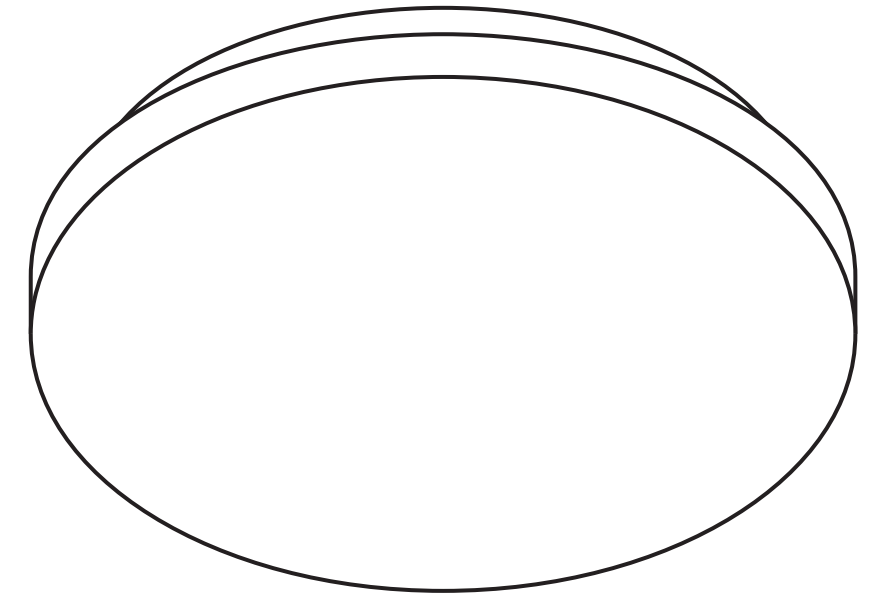

## もくじ

安全上のご注意	2 ページ
各部名称と付属品	3 ページ
取り付け方	3 ページ
取り外し方	5 ページ
リモコンの使い方	6 ページ
チャンネルの設定	7 ページ
故障かな?と思ったら	9 ページ
お手入れについて	10 ページ
仕様	10 ページ
保証書	11 ページ



## 取り付け方のつづき

- ⚠ 電源を切ってください。
- 🚫 濡れた手で触らない。

### 3 天井の引掛シーリング(配線器具)にワンタッチアダプターを取り付けます。

右の図のようにワンタッチアダプターを『カチッ』と音がするまで右に回し、引掛シーリングに取り付けてください。

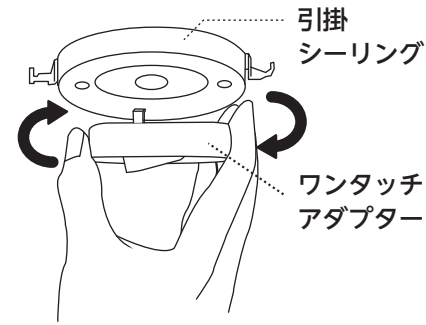

### 4 接続コネクタを本体中央の穴から出しながらワンタッチアダプターに本体の穴を合わせ押し上げます。

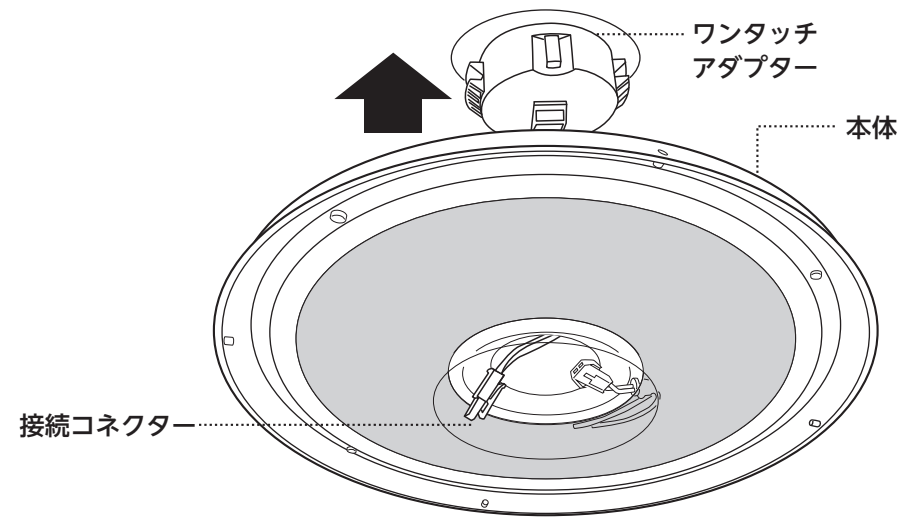

天井から22mm 出ている引掛シーリングの場合

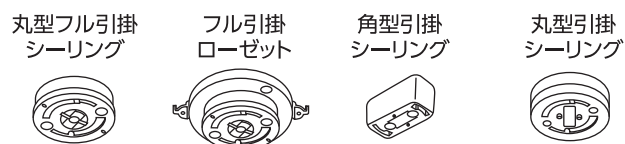

#### カチッ、カチッと2度

音がするまで押し上げます。ワンタッチアダプターのツメが本体の穴より下に2つ共見えている

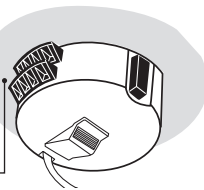

天井から11mm 出ている引掛シーリングの場合

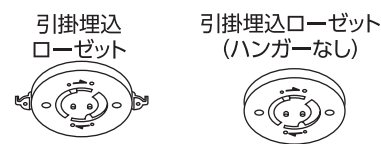

#### カチッと1度

音がするまで押し上げます。ワンタッチアダプターのツメが本体の穴より下に1つだけ見えている

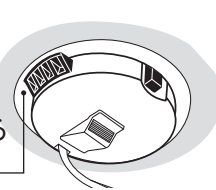

### 5 接続コネクタを本体のコネクタ差込口にしっかりと差し込みます。接続コネクタのコードは留め具にしっかりと固定してください。

留め具にコードを固定する際は、コードがたるまないようにしてください。点灯した際に影ができてしまいます。

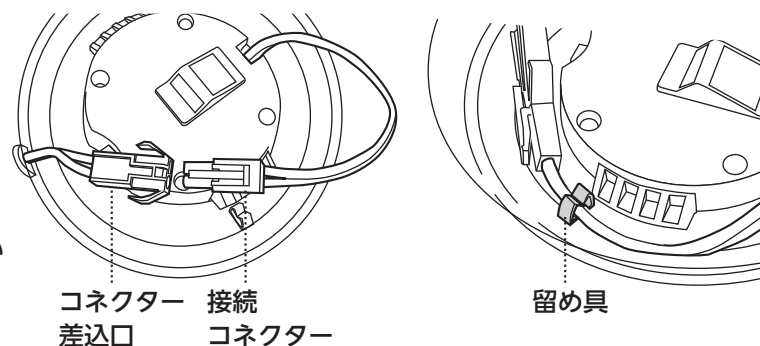

### 6 カバーを取り付けます。

⚠ 本体が簡単に回転しないことを確認する。

カバーの凹部を本体の凸部に合わせ、カバーを持ち上げ本体にかぶせます。

カバーの回転が止まるまで右に回します。

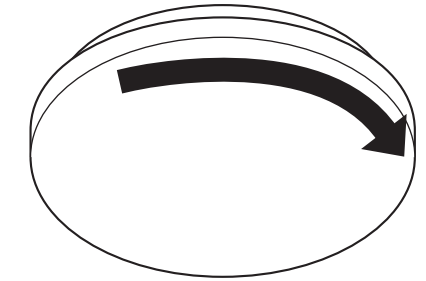
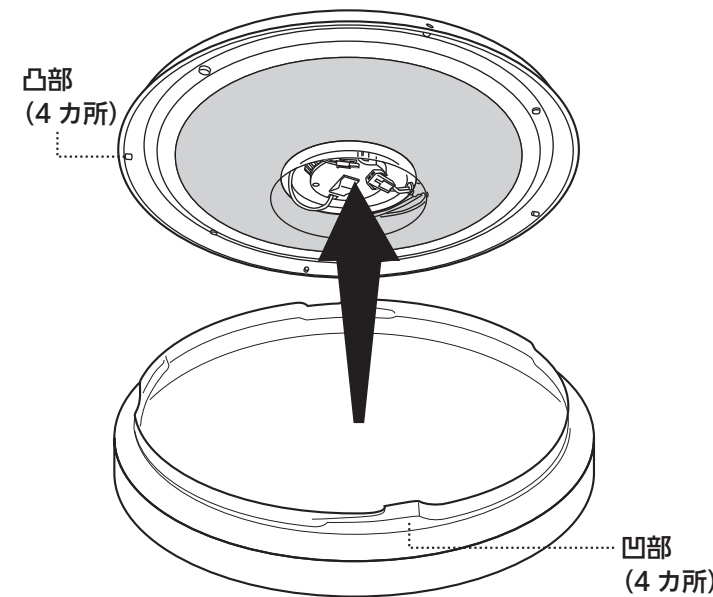

⚠ カバーは確実に取り付ける。

カバーがしっかりと取り付けられているかを確認してください。不十分ですと落下のおそれがあります。カバーが右に回転しないことを確認する。カバーが傾いていないか、天井とのすき間が均一になっているか確認する。

カバーの外し方  
カバーを左に回すと外れます。

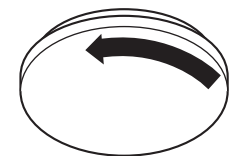

## 取り外し方

- ⚠ 電源を切ってください。
- 🚫 濡れた手で触らない。

### 1 カバーを外します。

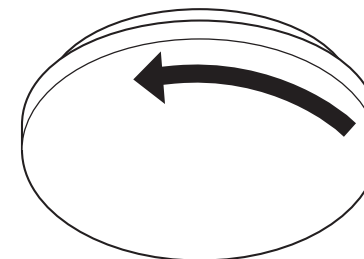

### 2 接続コネクタを本体から外します。

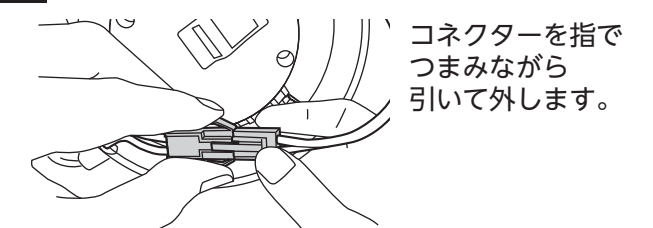

### 3 本体を外します。

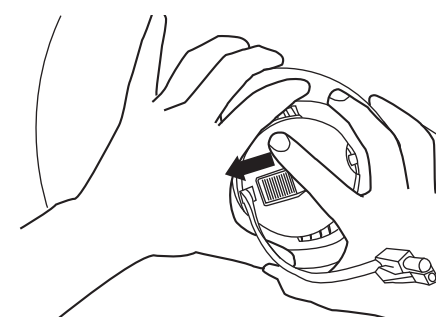

本体が落ちないように支え、ワンタッチアダプターのレバーをロック解除の方に押し本体を外します。

### 4 ワンタッチアダプターを外します。

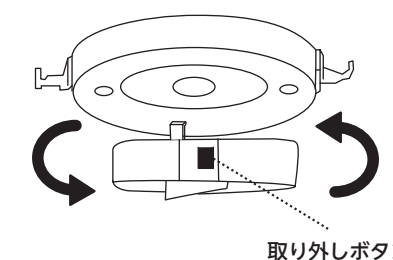

取り外しボタンを押しながら、左に回しワンタッチアダプターを外します。

## リモコンの使い方

### ●ボタンの機能

電源ボタン

LEDが全て全灯します。

「ピピッ」と音がするまで長押しすると消灯までの時間が設定できます。

・30分後に消灯 ・60分後に消灯

※常夜灯はタイマーは使えません。  
(タイマーがセットされている状態で電源を切るとタイマーはOFFになります。)

チャンネル設定ができます。

・CH1に設定 ・CH2に設定

※次ページ以降参照。

タイマーを解除できます。

タイマーがセットされている状態で「ピピッ」と音がするまで長押しするとタイマーが解除されます。

### ●乾電池の入れ方

**1** 裏面の電池カバーを下部に引き外します。

**2** 単4形乾電池×2本を<sup>(別売)</sup>⊕⊖表示に従い正しくセットします。

**3** 乾電池カバーを元通りに確実にしめます。

### ●使い方

**1** 壁スイッチをONにします。

**2** リモコンの送信部を本体に向けて操作します。

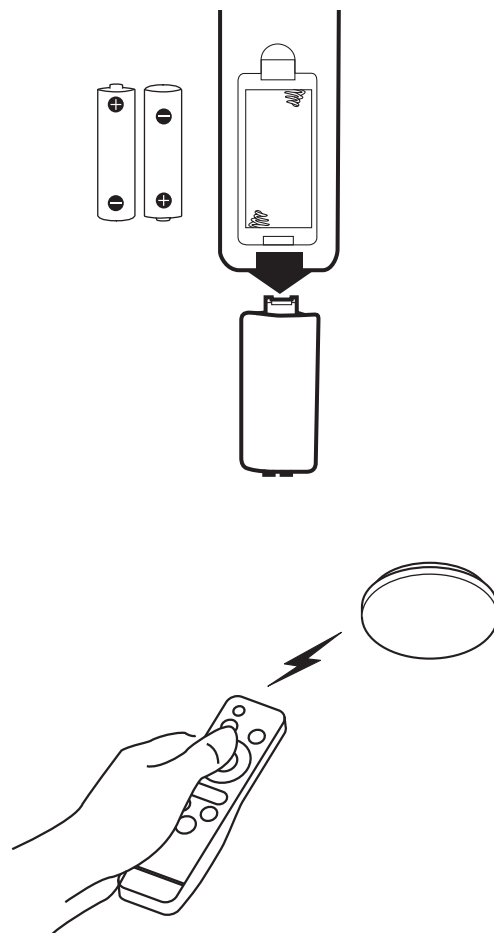
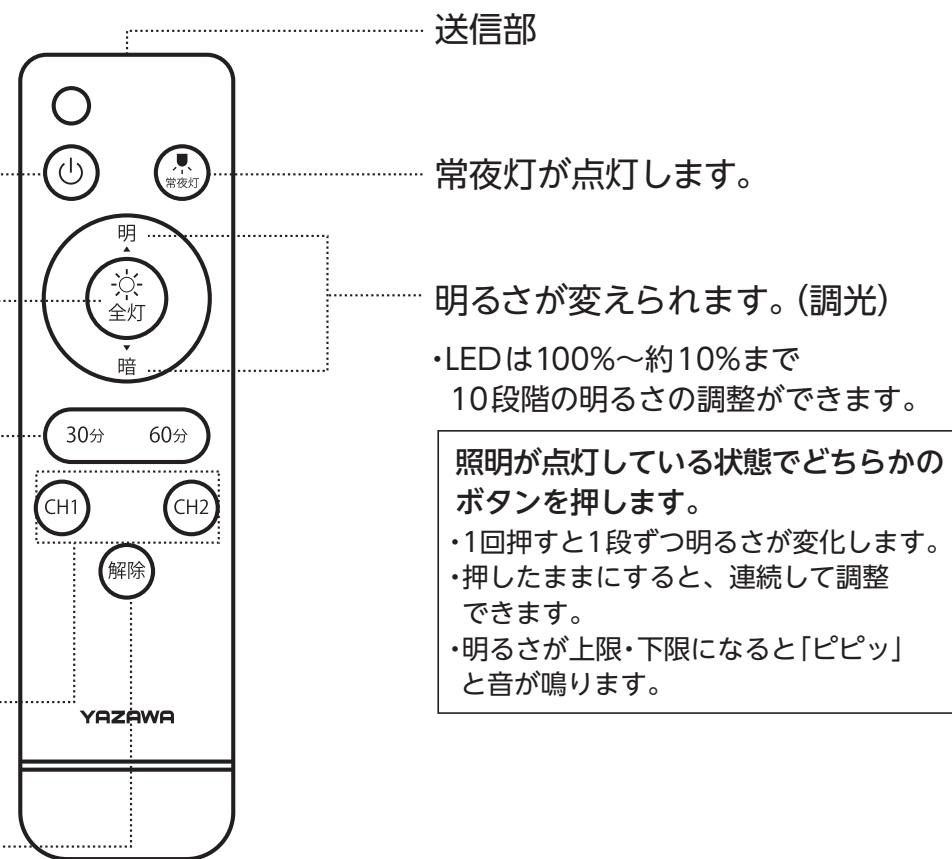

## 壁スイッチの操作について

壁スイッチで消灯します。壁スイッチで点灯します。  
消灯前の点灯状態が記憶されています。消灯前の点灯状態で点灯します。

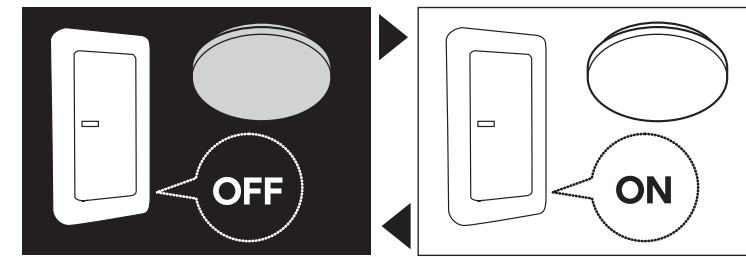

## 本体とチャンネルを設定する

出荷時、リモコンと本体は「チャンネル1」に設定されています。  
同じ部屋で使用する本体(照明器具)の台数に応じて、チャンネルを設定してください。

### 1台のリモコンで1台もしくは複数の本体を操作

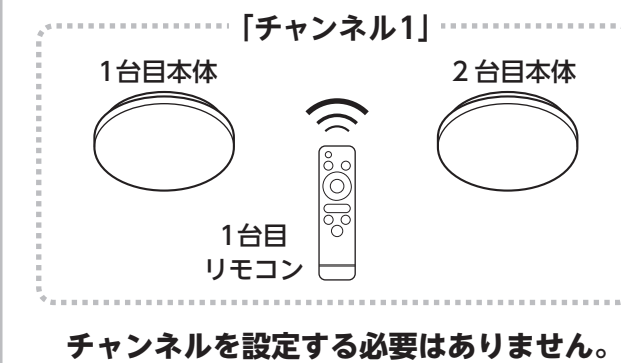

1台のリモコンで複数の本体を操作できる条件

- ・同じ部屋
- ・リモコン受信距離が約8m以内(障害物がない状態)
- ・それぞれの本体が同じチャンネル

### それぞれのリモコンで個別の本体を操作

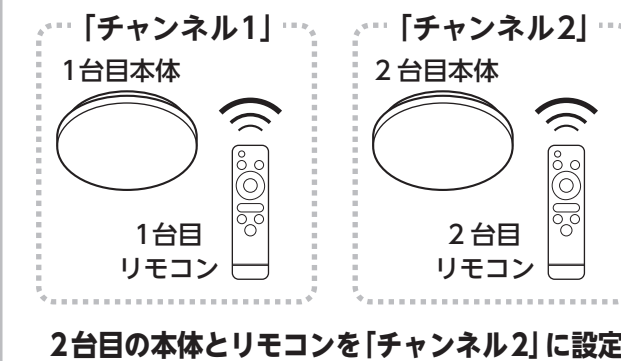

同じ部屋で、それぞれの本体を違うリモコンで操作する場合は、チャンネルを個別に設定してください。

## それぞれのリモコンで個別の本体を操作する場合

### 2台目の本体とリモコンのチャンネル設定をする

#### 1 1台目の本体の壁スイッチを「切」にし、2台目の壁スイッチを「入」にする。

・1台目の本体と2台目の本体が同じ壁スイッチの場合は1台目の本体のコネクターを外してください。(リモコンの影響を受けないようにするため)

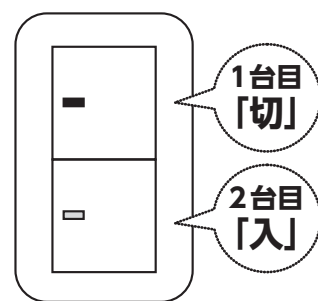

#### 2 2台目の本体とリモコンを「チャンネル2」に変更する

・2台目の本体に2台目のリモコンを向け、「CH2 ボタン」を約3秒間長押しします。  
・本体から「ピピッ」と音がしてチャンネル設定が完了します。

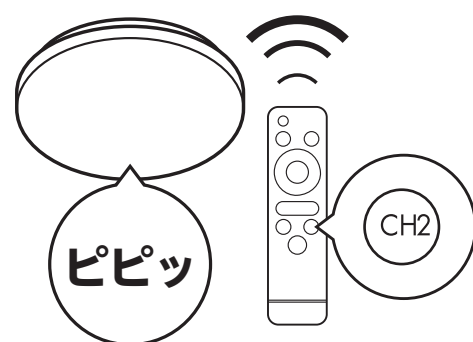

#### 3 リモコンを操作して、それぞれの本体に向けて操作する

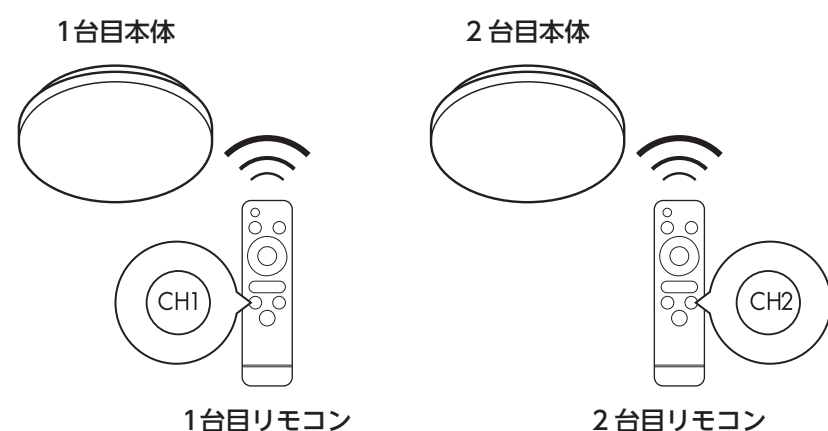

### リモコンを操作しても反応がない場合

本体とリモコンのチャンネルがリモコン操作範囲外、または本体の壁スイッチが「切」の状態、リモコンのチャンネル切替がされている可能性があります。

・リモコンの「CH1ボタン」、「CH2ボタン」は押さないでください。  
リモコンを操作しても反応がない状態で「CH1ボタン」、「CH2ボタン」を押しても改善されません。

## ご使用上のおしらせ (故障・異常ではありません)

- 器具の近くでは、ラジオやテレビなどの音響、映像機器に雑音が入ることがあります。  
→器具から離してお使いください。
- 器具の近くでは、他の家電製品の赤外線リモコンが作動しない場合があります。  
→他の家電製品から器具を離してお使いください。
- 短い停電や電圧の低下などにより、点灯状態が切り替わることがあります。  
→壁スイッチなどで一度消灯してください。長期間使用しない場合は、壁スイッチで消灯してください。
- 点灯中や、消灯直後、プラスチックの伸縮によるきしみ音が照明器具から、発生することがあります。
- 天井の材質や構造によっては天井面が変色することがあります。  
お取り付けの前に天井側の確認をしてください。
- LED、常夜灯にはバラツキがあるため、同一品番でも商品ごとに発光色、明るさが異なる場合があります。
- 本製品の構造上、点灯時、カバーに明暗の差や影のように見える部分があります。
- LEDは交換できません。
- 点灯中にビデオカメラを使用すると、ビデオカメラのモニターや録画画像に縞模様が入る場合があります。

## 故障かな?と思ったら

現象	考えられる原因	処置	参照ページ
点灯しない	コネクタが確実に差し込まれていない。	コネクタを正しく差し込む	4ページ
	壁スイッチがOFFになっている。 または、リモコンで消灯し壁スイッチをOFFにしていた。	壁スイッチをONにする。	7ページ
勝手に点灯する	短い停電により壁スイッチの操作がはたらき点灯状態が切り替わった可能性がある。	壁スイッチをOFFにする	7ページ
勝手に消灯する	「タイマー」がONになっていた。	「タイマー」をOFFにする。 (「タイマー」がセットされている状態で消灯すると「タイマー」はOFFになります。)	6ページ
リモコンで操作できない	リモコンの電池が正しく入っていない。 リモコンの電池が消耗している。	リモコンの電池を正しく入れる。 リモコンの電池を交換する。	6ページ
リモコンで操作中にちらつく	調光動作をしている。	調光(下限付近)動作時、ちらつく場合がありますが異常ではありません。 調光動作が終わるとちらつきも止まります。	

上記の処置を行っても現象が続く場合

電源をいったん切り、約20秒以上たってから再び電源を入れる

- 上記の点検でなお異常のある場合には、ただちに電源を切り、ご購入の販売店、工事店、お客様ご相談窓口にご相談ください。

## お手入れについて

- 明るく安全に使用して頂くために、定期的な清掃と点検をしてください。
- カバーの汚れがひどい場合は中性洗剤を含ませた布をよく絞ってふきとり、乾いた柔らかい布で水気を完全に拭き取ってください。

**電源を切ってください。**

必ず守る

**丸洗いできません。**

禁止

**シンナーやベンジンなどの揮発性のもの・合成洗剤・化学ぞうきんでふいたり殺虫剤をかけたりしないでください。**

禁止

## 仕様

品名	LEDシーリングライト(6畳用)	LEDシーリングライト(8畳用)
型番	CEL06D03	CEL08D03
電源	AC100V	AC100V
定格消費電力	32W (全灯時)	38W (全灯時)
定格光束	3200lm	3800lm
色温度	6500k (昼光色相当)	
設計寿命	40000時間	
本体寸法	φ450×H125mm	
本体質量	1350g	
付属品	取付用ワンタッチアダプター、専用リモコン(電池別売)	

- LED 照明器具の光源寿命は、40000 時間です。(照明器具の寿命とは異なります。) 光源の寿命は、点灯しなくなるまでの総点灯時間または、全光束が点灯初期の 70% に下がるまでの総点灯時間のいずれか短い時間を推定したものです。

## 保証書

この保証書は、本書記載内容で無料修理を行うことをお約束するものです。お買い上げの日から下記期間中に故障が発生した場合は、お買い上げの販売店または、弊社商品お問い合わせセンターに修理をお申し付けください。

品名	LEDシーリングライト	型名	CEL06D03 CEL08D03
お客様	様	販売店	店名 住所
ご住所	□□□-□□□□	電話	電話
電子メールアドレス		電子メールアドレス	電子メールアドレス
保証期間	お買い上げの日から1年間		メモ
お買い上げ日	年	月	日

※この保証書は本書に明示した期間、条件のもとにおいて無料修理をお約束するものです。従ってこの保証書によってお客様の法律上の権利を制限するものではありませんので、保証期間経過後の修理などについてご不明の場合は、お買い上げの販売店、または弊社商品お問い合わせセンターにお問い合わせください。  
※本保証書にご記入いただいた個人情報は、ご相談、修理対応に利用させていただきます。お客様の個人情報は適切に管理し、お客様の承諾を得た場合、正当な理由がある場合を除き、第三者へ開示いたしません。

### 無料保証規定

- 1.正常な使用状態(取扱説明書、本体貼付ラベルなどの注意書に従った使用状態)で故障した場合にはお買い上げの販売店または弊社商品お問い合わせセンターが無料修理をさせていただきます。弊社の判断により製品を交換させていただくことがありますのであらかじめご了承ください。
- 2.保証期間内に故障して無料修理をお受けになる場合には、お買い上げの販売店に製品と本書をご持参ご提示の上、お申し付けください。
- 3.ご贈答、ご転居などで本保証書に記入してあるお買い上げの販売店に修理をご依頼になれない場合には、弊社商品お問い合わせセンターにご相談ください。
- 4.保証期間内でも次の場合は有料とさせていただきます。
  - (1)本書のご提示がない場合
  - (2)本書にお買い上げの年月日、お客様名、お買い上げの販売店名のご記入がない場合、および本書の字句を書き替えられた場合
  - (3)使用上の誤り、他の機器から受けた障害または不当な修理や改造による故障および損傷
  - (4)お買い上げ後の取り付け場所の移設、輸送、落下などによる故障および損傷
  - (5)火災、地震、風水害、落雷、その他の天変地異、公害、塩害、異常電圧などによる故障および損傷
  - (6)消耗した部品の交換
  - (7)一般家庭用以外に使用された場合の故障および損傷
- 5.付属品・消耗品は保証対象外とさせていただきます。
- 6.本書は日本国内においてのみ有効です。  
This warranty is valid only in Japan.
- 7.本書は再発行致しませんので大切に保管してください。