

# 取扱い上のご注意

〔安全のためご使用前に必ずお読みください〕

保存用

YAZAWA

株式会社 ヤザワコーポレーション  
商品お問い合わせセンター  
TEL 03-5812-1051  
http://www.yazawa.co.jp

このたびは当社製品をお買い求めいただき誠にありがとうございます。本製品はご使用方法を誤ると事故、器具の破損の原因となり、危険が生じます。お客様の安全確保のため、ご使用前には必ず本書をお読みの上、正しくご使用ください。

■本書は必要となしにいつでもご覧いただける場所に保管してください。

## 安全上のご注意







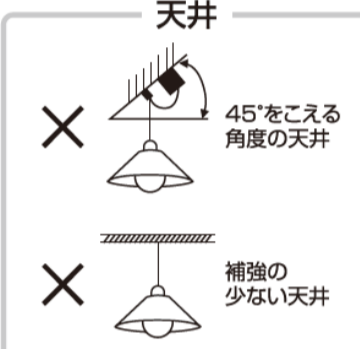
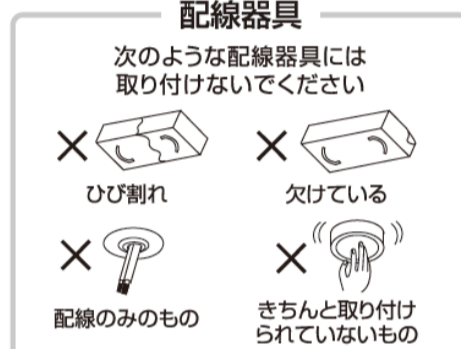











### ■取扱表示のご説明

- |   |  |  |  |
|---|--|--|--|
|  人が死亡または、重傷を負う可能性が想定される内容を示します。    |  禁止事項     |  しなければならない行為を明記してあります。指示通りに行ってください。 |  火災のおそれあり |
|  人が傷害を負う危険および物的損害の発生が想定される内容を示します。 |  触ってはいけない |  分解禁止                               |  めれ手禁止    |
|   |  |  水ぬれ禁止                              |  |

### ■設置場所について

- |   |  |  |  |
|---|--|--|--|
|  | <ul style="list-style-type: none"><li>●器具の取り付けは、取り付ける天井の強度を確認し、重量に耐えられる場所に取り付けてください。(落下し、感電・火災の原因になります。)</li><li>●傾斜している天井に取り付ける際は、必ずコードハンガー(別売)を使用してください。(火災・けがの原因になります。)<br/>※45度を超える傾斜した場所には取り付けしないでください。</li><li>●安全のため、取り付け後ゆらみやガタツキがないか確認をしてください。(落下し、破損・けがの原因になります。)</li><li>●右図のような不安定な取り付けは絶対にしないでください。(落下し、破損・けがの原因になります。)</li></ul> | <p>天井</p>  <p>45°をこえる角度の天井</p> <p>補強の少ない天井</p> | <p>配線器具</p> <p>次のような配線器具には取り付けしないでください</p>  <p>ひび割れ</p> <p>欠けている</p> <p>配線のみのも</p> <p>きちんと取り付けられていないもの</p> |
|   |  |  |  |





### ■ご使用上の注意

- |   |   |   |
|---|---|---|
|  |  ランプは器具に表示されているものをご使用ください。(火災の原因になります。)                          |  器具の隙間に金属物などを差し込まないでください。(火災、感電の原因になります。)                  |
|   |  器具に布や紙など燃えやすいものを被せたり、燃えやすいものを近くに置いたりしないでください。(火災の原因になります。)      |  器具を取り付け面、壁面に接触したまま使用しないでください。(火災の原因になります。)                |
|   |  器具の分解、改造、部品の変更、器具への着色などしないでください。(感電、漏電、事故の原因になります。)             |  器具の定格電圧以外の電圧で使用しないでください。(ランプの短寿命および火災、器具の過熱などの原因になります。)   |
|   |  本製品は防水仕様ではありません。水のかかる場所、湿気の多い場所での使用はしないでください。(感電、故障の原因になります。)   |  乳幼児、小さなお子様やペットなどが触れる可能性のある場所には設置しないでください。(感電やけがの原因になります。) |
|   |  濡れた手で器具にさわらないでください。(感電の原因になります。)                                |  振動の激しい場所では使用しないでください。(落下の原因になります。)                        |
|   |  ランプに割れやヒビがある場合は、絶対に点灯しないでください。(感電やけがの原因になります。)                  |   |
|  |  器具およびランプの取り付けやお手入れの際には必ず電源を切り、濡れた手では行わないでください。(感電の原因になります。)     |  本製品は周囲温度約5℃~35℃以外では使用しないでください。(故障の原因になります。)               |
|   |  ランプから放たれる光を見続けると目を痛めるおそれがあります。直視しないようご注意ください。(目を痛め、けがの原因になります。) |  本製品は屋内専用です。屋外では使用しないでください。(絶縁不良、感電の原因になります。)              |
|   |  コードを器具本体などに巻きつけたりしないでください。(火災、感電、コードの絶縁不良の原因になります。)             |  器具の側に温度の高くなるストーブや、発熱体を設置しないでください。(火災、変形、故障の原因になります。)      |
|   |  器具と被照射面との距離は30cm以上離してご使用ください。(火災、被照射物の変色、変形の原因になります。)           |  高温多湿な場所や、直射日光があたる場所に置かないでください。(本製品の変色、変形、故障の原因になります。)     |
|   |  点灯中および消灯直後のランプや器具は高温になっていますので触らないでください。(やけどの原因になります。)           |   |

■下記の場合は速やかに使用を中止し、お買い上げの販売店、または弊社商品お問い合わせセンターにご相談ください。

- |   |                        |
|---|------------------------|
|  | ●器具から煙、異臭が発生した         |
|   | ●コードが傷んできた(芯線の露出、断線など) |

### ■お手入れについて

- |   |  |
|---|--|
|  明るく安全にご使用していただくために、定期的な清掃と点検をしてください。                                |  シンナーやベンジンなど揮発性の薬品やカビ取り剤、殺虫剤などのスプレー、クレンザーなどは使用しないでください。付いたときは、すぐにふき取ってください。 |
|  お手入れの際には、電源を切り、ランプおよび器具が完全に冷えてから行ってください。                            |  器具本体を丸ごと水洗いなどされると、感電、故障、サビの発生などの原因になりますので行わないでください。                        |
|  器具の汚れは柔らかい布でふき取ってください。汚れが落ちにくい場合は中性洗剤を柔らかい布に含ませてよく絞ってから軽くふき取ってください。 |  |

※説明の図は製品と一部異なる場合があります。

安全のため、取り付け・取り外しの際には電源を切ってから行ってください。

各部の名称

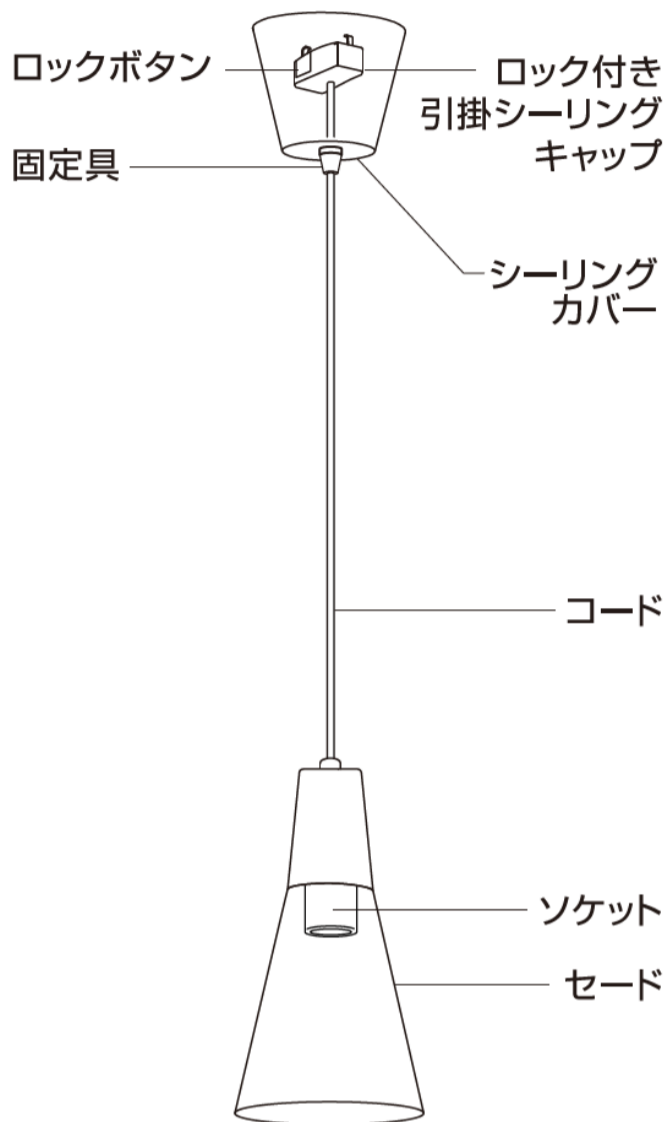

取り付け方法

**注意**

- ・点灯中および消灯直後のランプ、器具は高温のため、絶対に触れないでください。(やけどの原因になります。)
- ・器具およびランプの取り付けや取り外しの際は必ず電源を切り、器具およびランプが完全に冷めた状態で行ってください。(火災、やけど、感電のおそれがあります。)
- ・ランプは指定のものをご使用ください。(指定のランプは本製品に表示されており、指定外のランプを使用されると、火災、器具の変形・変色の原因になります。)

- [1] シーリングカバー下部にある固定具を左に回してゆるめ、シーリングカバーからロック付き引掛シーリングキャップを取り出します。
- [2] 図1のようにロック付き引掛シーリングキャップを『カチッ』と音がするまで回し、配線器具に取り付けてください。取り外す場合はロックボタンを押しながら『カチッ』と音がするまで逆に回し、取り外してください。
- [3] シーリングカバーを押し上げ、ロック付きシーリングキャップに被せてください。シーリングカバー下部にある、固定具を右に回して、シーリングカバーを固定してください。  
※押し上げる際、本体側のコードをしっかりと持ちながら行ってください。  
※配線器具によっては器具の直径よりシーリングカバーの直径が小さいため、ロック付き引掛シーリングキャップのみ隠れ、配線器具が露出する場合があります。
- [4] 図2のようにランプを回し、ソケットに取り付けてください。また、ランプ交換時には逆に回し、取り外してください。

**ランプは付属していません。**  
口金E17、消費電力40Wまでのランプをご使用ください。

100V  
40W まで E17

使用可能ランプ

- ・LEDランプ
- ・電球型蛍光灯
- ・白熱電球(100V40Wまで)

※ランプの大きさ、形状により取り付けられない場合があります。

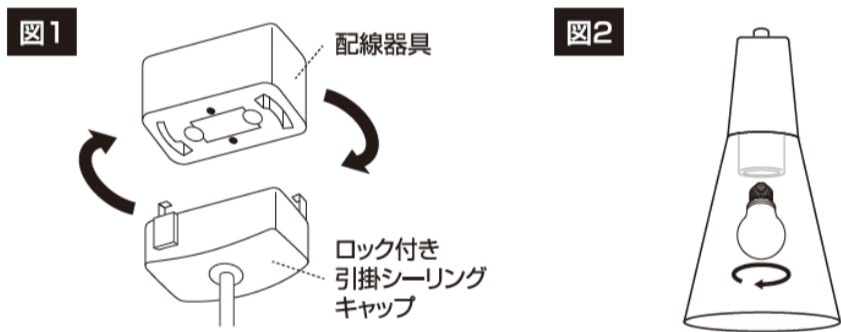

点灯方法

本製品には壁スイッチが必要となります。点灯・消灯の切り替えは壁スイッチで行ってください。

取り付けできる配線器具

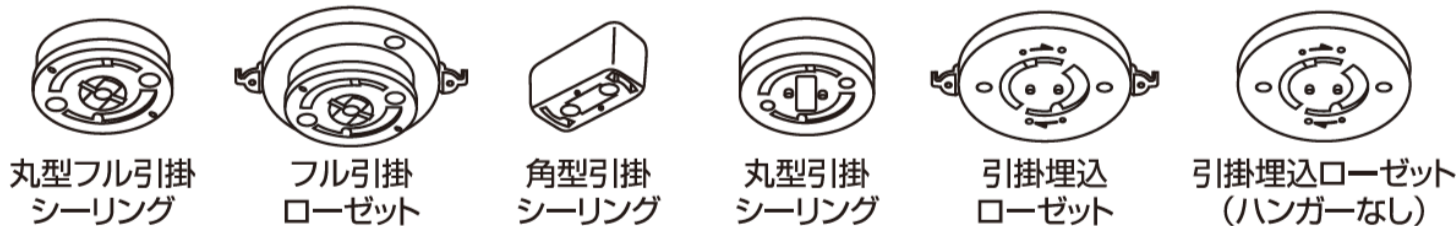

※上記の配線器具が無い場合は、工事が必要となります。

仕様

型番	PDXA01	定格周波数	50Hz/60Hz
口金	E17	本体寸法	約φ140×H260mm(セード) 約φ91×H75mm(シーリングカバー) 約80cm(コード長)
灯数	1灯		
適用光源の定格消費電力	40Wまで	本体質量	約450g
定格電圧	AC 100V		

※数値は当社測定値(一部除く)になります。  
 ※使用環境により、ラジオやテレビなどの各種音響/映像機器に雑音が入る場合があります。その場合は、本製品と各種機器を離してご使用ください。  
 ※同一品番でも製造ロットにより、本体色味が若干異なる場合がございます。  
 ※商品の仕様および外観などは商品改良のため、予告なく変更することがありますのでご了承ください。  
 ※万一、当社の製造上の原因による品質不良が発生した場合は新しい製品とお取り替え致します。それ以外の責任は負い兼ねます。