

# 取扱説明書

【安全のためご使用前に必ずお読みください】

保存用  
**YAZAWA**  
 株式会社 ヤザワコーポレーション  
 商品お問い合わせセンター  
 TEL 03-5812-1051  
 http://www.yazawa.co.jp

このたびは当社アームライトをお買い求め頂き誠にありがとうございます。本製品はご使用方法を誤ると事故、器具の破損の原因となり、危険が生じます。お客様の安全確保のため、ご使用前には必ず本取扱説明書をお読みの上、正しくご使用ください。  
**■本取扱説明書は必要ときにいつでもご覧頂ける場所に保管してください。**

## 安全上のご注意

### ■取扱表示のご説明

- |   |  |  |  |
|---|--|--|--|
|  人が死亡または、重傷を負う可能性が想定される内容を示します。    |  禁止事項     |  しなければならない行為を明記してあります。指示通りに行ってください。 |  火災のおそれあり |
|  人が傷害を負う危険および物的損害の発生が想定される内容を示します。 |  触ってはいけない |  分解禁止                               |  電源プラグを抜く |

### ■設置場所について

- クランプは必ずくわえ幅の範囲内で、確実に固定できる場所を選んで取り付けてください。(くわえ幅の範囲内で器具の重量に耐えられる平らな板状の場所に限りませう。)
  - 安全のため、取り付け後可動させてゆるみがないか、ガタツキがないか再確認をしてください。また、クランプにゆるみがないか定期的に確認してください。落下し、破損・けがの原因になります。
  - 右図のような不安定な取り付けは絶対にしないでください。落下し、破損・けがの原因になります。(クランプの締め付けにより傷がつく場合があるため、設置場所については十分ご検討の上、取り付けを行ってください。)
- 

先の方しははさめない  
 板厚が薄く、強度が弱い  
 板厚が約50mmを超える厚さ  
 取付部分が円柱  
 下側からの設置  
 取付部分が斜面

固定に適正な厚さ

約10mmから約50mmまで





### ■ご使用上の注意

- |   |  |   |
|---|--|---|
|    |  器具に布や紙など燃えやすいものを被せたり、燃えやすいものを近くに置いたりしないでください。(火災の原因になります。)                                   |  幼児やペットなどが触れる可能性のある場所には設置しないでください。(感電やけがの原因になります。)           |
|   |  ランプから放たれる光を見続けると目を痛めるおそれがあります。直視しないでください。(目を痛め、けがの原因になります。)                                  |  器具を取り付け面、壁面に接触したまま使用しないでください。(火災の原因になります。)                  |
|   |  器具の分解、改造、部品の変更、器具やランプへの着色などしないでください。(感電・漏電・事故の原因になります。)                                      |  濡れた手では電源プラグの抜き差しを行わないでください。(感電の原因になります。)                    |
|   |  本製品は防水仕様ではありません。水のかかる場所、湿気の多い場所での使用はしないでください。(感電、故障の原因になります。)                                |  まくら元、ベッドでの使用はしないでください。(火災の原因になります。)                         |
|   |  器具の隙間や放熱穴に金属物などを差し込まないでください。(火災、感電の原因になります。)   |  振動の激しい場所では使用しないでください。(落下の原因になります。)                          |
|   |  電源コードを引っばったり、ねじ曲げたりしないでください。特に移動時などに机、家具などと、壁、床との間に電源コードが挟まれないようにご注意ください。(感電・漏電・事故の原因になります。) |  ランプに割れやヒビがある場合は、絶対に点灯しないでください。(感電の原因になります。)                 |
|    |  ランプの取り付けやお手入れの際は、電源プラグを抜いてください。(感電の原因になります。)   |  本製品は周囲温度5℃～35℃以外では使用しないでください。(故障の原因になります。)                  |
|   |  電源コードを器具本体などに巻きつけたりしないでください。(コードの絶縁不良・感電・火災の原因になります。)  |  本製品は屋内専用です。屋外では使用しないでください。(絶縁不良、感電の原因になります。)                |
|   |  電源プラグにはほこりなどがたまり、湿気などで絶縁不良となり火災のおそれがあります。電源プラグを定期的に抜き、乾いた布で拭いてください。                          |  器具の移動時や器具を使用しないときは必ず電源プラグを抜いて電源を切ってください。(火災・火傷・故障の原因になります。) |
|   |  電源プラグの抜き差しは必ずプラグ本体を持って静かに行ってください。(電源コードを引っばるとコードを傷め火災、感電の原因になります。)                           |  器具の側に温度の高くなるストーブや、発熱体を設置しないでください。(火災、変形、故障の原因になります。)        |
|   |  器具と被照射面との距離は30cm以上離してご使用ください。(被照射物の変色、変形、火災の原因になります。)  |  器具の移動や設置時に指をはさまないようにしてください。(けがの原因になります。)                    |
|   |  器具の定格電圧(100V)以外の電圧で使用しないでください。(電球の短寿命および火災、器具の加熱などの原因になります。)                                 |  高温多湿な場所や、直射日光が当たる場所に置かないでください。(本製品の変色、変形、故障の原因になります。)       |
|  点灯中および消灯直後の器具やランプは高温になっていますので触らないでください。(やけどの原因になります。) |  調光器やリモコン式点灯器などと併用しないでください。(故障、発熱などの原因になります。)   |   |

 下記の場合は速やかに使用を中止し、お買い上げの販売店、または弊社商品お問い合わせセンターにご相談ください。

-  ●器具から煙、異音が発生した ●電源コードが傷んできた(芯線の露出、断線など)

### ■お手入れについて

- |   |   |
|---|---|
|  明るく安全にご使用していただくために、定期的な清掃と点検をしてください。                                |  シンナーやベンジンなど揮発性の薬品やカビ取り剤、殺虫剤などのスプレー、クレンジャーなどは使用しないでください。付いたときは、すぐにふき取ってください。 |
|  ランプのお手入れの際は、電源を切り、ランプおよび器具が完全に冷えてから行ってください。                         |  器具本体を丸ごと水洗いなどされると、感電、故障、サビの発生などの原因になりますので行わないでください。                         |
|  器具の汚れは柔らかい布でふき取ってください。汚れが落ちにくい場合は中性洗剤を柔らかい布に含ませてよく絞ってから軽くふき取ってください。 |   |

裏面につづく

## ご使用方法

### 各部名称

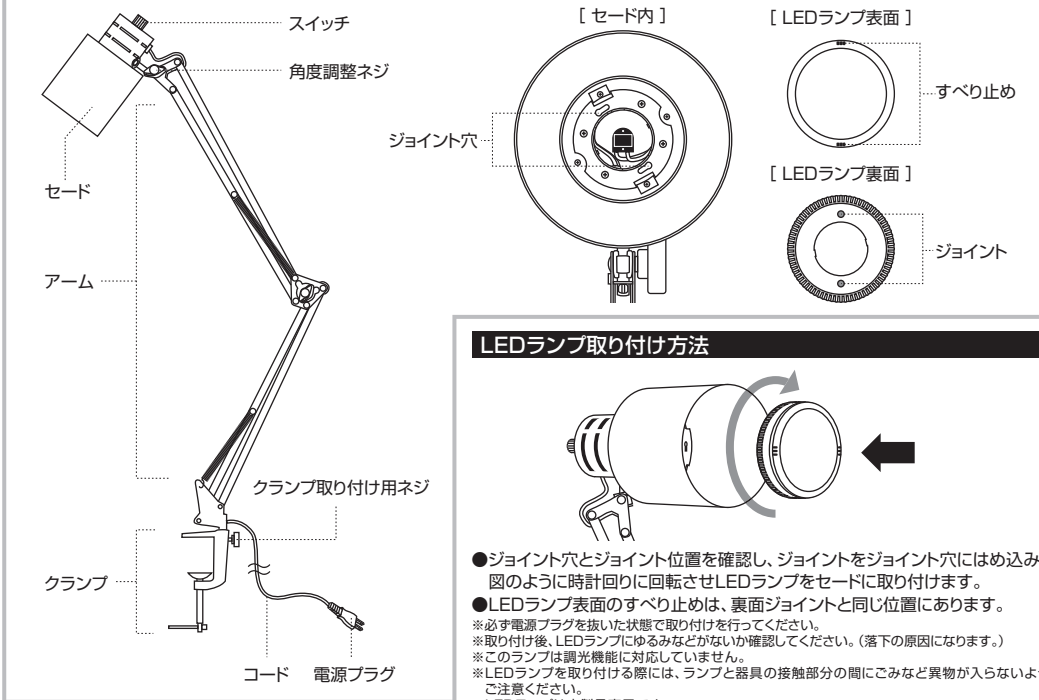

### LEDランプ取り付け方法

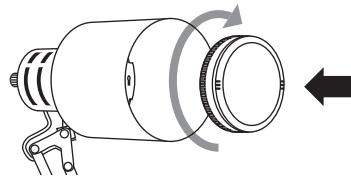

- ジョイント穴とジョイント位置を確認し、ジョイントをジョイント穴にはめ込み、図のように時計回りに回転させLEDランプをセードに取り付けます。
- LEDランプ表面のすべり止めは、裏面ジョイントと同じ位置にあります。  
※必ず電源プラグを抜いた状態で取り付けを行ってください。  
 ※取り付け後、LEDランプにゆるみなどがなければ確認してください。(落下の原因になります。)  
 ※このランプは調光機能に対応していません。  
 ※LEDランプを取り付ける際には、ランプと器具の接触部分の間にごみなど異物が入らないようご注意ください。  
 ※LEDランプは本製品専用です。

### クランプ設置方法

約10mm  
から  
約50mm  
まで

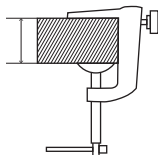

- 設置台をクランプの奥まで差込み、レバーをしっかり締め付けて固定します。  
※クランプは必ずくわえ幅の範囲内で、確実に固定できる場所を選んで取り付けてください。(くわえ幅の範囲内で器具の重量に耐えられる平らな板状の場所に限ります。)  
 ※クランプの締め付けにより傷がつく場合があります。設置場所については十分ご検討の上、取り付けを行ってください。

### 点灯方法

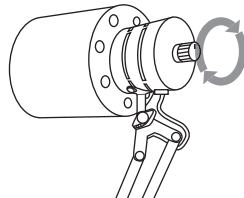

- スイッチを時計回りに回転させ、点灯・消灯を行います。  
※反時計回りに回しても消灯できませんのでご注意ください。  
 ※LEDには明るさや色にバラツキが出る場合があります。予めご了承ください。  
 ※LEDの交換はできません。

### アーム可動範囲

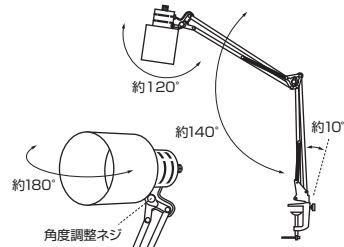

- ※可動部は可動範囲以上に動かさないでください。転倒およびアーム部の破損の原因になります。  
 ※角度調整ネジの固定位置によりセードの可動範囲が異なる場合があります。

### 本体取り付け方法

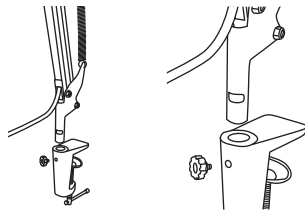

- アーム部の穴とクランプ部の穴を合わせ、クランプ取り外し用ネジを締めて取り付けます。  
※本製品を移動および持ち運ぶ際には、必ず本体をクランプから取り外して行ってください。

### 仕様

型番	CCLE09L13WH
光源	電球色LED×20灯(口金GX53/交換不可)
消費電力	約9W
定格電圧	AC100V
色温度	約2700K
全光束	約630lm
光源寿命	約40,000時間
照度(約40cm直下)	約1500lux
コード長	約1.8m
クランプくわえ幅	約10~50mm

※光源寿命は、LED単体で定められた温度設計に基づいた寿命であり、この寿命を保証するものではありません。使用環境・使用方法により異なります。※指定ランプ以外を使用した場合に保証できません。※ご使用環境により、ラジオやテレビなどの各種音響・映像機器に雑音が入る場合があります。その場合、本製品と各種機器を離してご使用ください。※商品の仕様および外観などは商品改良のため、予告なく変更することがありますのでご了承ください。