

DESIGN  
ARROWS

TV03

# 4.3inch DTP TV

## 取扱説明書

保証書付



この度は4.3インチワンセグTVをお買い上げいただき、まことにありがとうございます。電気製品は安全のための注意事項を守らないと、火災や感電による人身事故につながる可能性があります。正しく安全にご使用いただくため、ご使用前にこの「取扱説明書」をよくお読みください。お読みになったあとは、いつでも見られるところに必ず保管してください。

- ワンセグのサービスエリア以外では、ワンセグを楽しむことはできません。また、ワンセグ放送は放送エリア内でも、地形や構造物といった周囲の環境、本製品を使用する場所や向き、電波状況によっては受信できない場合があります。予めご了承ください。
- 画面が小さい携帯端末の放送サービスのため、画質が粗く感じられたり、映像の動きがなめらかでないことがあります。
- ボタン操作を連続して行った場合、ごくまれにボタン操作ができなくなることがあります。ボタンを押しても反応がないときは一度電源を切り、再度入れなおしてご使用ください。

# カンタン検索

- 取扱説明書をよくお読みのうえ、正しくお使いください。
- ご使用前に「安全上のご注意」(→P.4~P.9)を必ずお読みください。
- お読みになったあとは、いつでも見られるところに保管してください。

**テレビ**  
を見る



→ P.14

**ラジオ**  
を聴く



→ P.18

**便利な  
機能**  
をさがす

- ワンセグ省エネモード(音声のみ) … P.14
- EPG(電子番組表)表示 …… P.15
- スリープ(省電力)機能 …… P.19

# もくじ

1. 安全上のご注意	P.4
2. 各部の名称	P.10
3. 準備	P.12
ご使用する前に	P.12
電源の準備	P.12
充電電池の交換方法	P.13
4. 操作方法	P.14
テレビを視聴する	P.14
メニューを操作する	P.16
ラジオを聴く	P.18
受信感度の調整	P.18
スリープ(省電力)機能を使う	P.19
5. 故障かな?と思われたときは	P.20
■ 仕様・保証書	P.24

 「安全上のご注意」を必ずお読みください。(P.4~P.9)

# 1.安全上のご注意

- ご使用前に、この「安全上のご注意」をよくお読みのうえ、正しくお使いください。
- お読みになった後は、いつでも見られるところに保管してください。
- 本製品の仕様および外観などは改良のため予告なく変更することがありますのでご了承ください。

誤った使い方をした時に生じる損害の程度を説明しています。

**警告** この表示の注意事項を守らなかった場合、死亡または重傷を負う可能性があることを示しています。

**注意** この表示の注意事項を守らなかった場合、けがをしたり、家屋や家財に損害を与えたりする可能性があることを示しています。

お守りいただく内容を次の図記号で説明しています。(図記号の一例)

 禁止事項を明記してあります。

 しなければならない行為を明記してあります。指示通りに行ってください。

## 警告



次のような異常があったときは、直ちに使用を中止する

- 煙が出たり、異常なおいや音がある。
- 映像や音声が出ないことがある。
- 内部に水や異物が入った。
- 本体や電源プラグが異常に熱い。
- 本体やACアダプタが破損した。

そのまま使用すると火災・感電の原因になります。電源を切り、ACアダプタ使用時はコンセントから電源プラグを抜いてください。

自動ドアや火災報知機などの自動制御機器の近くでは電源を切る自動制御機器の誤作動による事故の原因になります。

## 警告



病院内や医療用電子機器のある場所では電源を切る

本製品からの電波が影響を及ぼすことがあり、誤作動による事故の原因になります。

心臓ペースメーカーを装着している方の近辺では電源を切る

本製品からの電波が影響を及ぼすことがあり、誤作動による事故の原因になります。

屋外使用中に雷が鳴り出したら、すぐに使用を中止する

落雷の原因になります。



分解や改造は絶対にしない

故障や事故の原因になります。



濡れた手で電源プラグや接続プラグの抜き差しをしない

感電の原因となります。



水にぬらしたり、かけたりしない

ショート・感電の危険があります。



本製品およびACアダプタに次のような行為はしない

- 火中投入、加熱、高温環境での充電・使用・放置。
- 電子レンジやオープンなどでの加熱。
- 発熱・発火・破裂の原因になります。

乗り物の運転中は、イヤホン※での使用や本体の操作をしない

歩行中に音声を聴く場合は、周囲の交通に十分注意してください。交通事故などの原因になります。



歩行中や乗り物を運転中は、テレビなどの映像を見ない

交通事故の原因になります。

USB/MicroUSBケーブルを引っばる、ねじ曲げる、たばねるなどしない物を載せたり、挟み込んだり、加工したりしないでください。破損、火災、感電の原因になります。

タコ足配線などで他の器具との併用、コンセントや配線器具の定格を超える使い方や、交流100V以外での使用はしない異常発熱や発火の危険があります。

**注意**

	<b>イヤホン※接続前に、音量を下げる</b> 音量を上げ過ぎた状態で接続すると、突然大きな音が出て耳を傷める原因になります。音量は少しずつ上げてご使用ください。
	<b>イヤホン※を使用中、肌に合わないと感じた場合はすぐに使用を中止する</b>
	<b>小さなお子様の手の届かない場所で使用・保管する</b>
	<b>廃棄の際は、各地方自治体の廃棄区分に従う</b>
	<b>本製品を長期間使用しない場合は、ACアダプタを取り外す</b> ACアダプタの絶縁劣化、ろう電による火災などの原因になります。
	<b>電源を入れたまま長時間、直接触れて使用しない</b> 本製品の温度の高い部分に長時間、直接触れていると低温やけどの原因になることがあります。
	<b>充電したまま放置しない</b> 過度に充電しすぎると、発火するおそれがあります。
	<b>アンテナを目や顔に近づけたり人に向けない</b> アンテナの先端に接触して、けがの原因になります。
	<b>アンテナを過度に引っ張ったり、曲げたりしない</b> アンテナが折れたり、故障の原因になります。
	<b>本製品を落としたり、強い衝撃を与えない</b> 故障の原因になります。
	<b>本製品の上に重い物を載せたり、乗ったりしない</b> 倒れたり落下すると、けがの原因になります。また重量で外装ケースが変形し、内部部品が破損すると故障および火災の原因になります。

**注意**

	<b>本製品は、湿気やほこりの多いところ、油煙や湿気のアたるところには置かない</b> 本製品は防滴・防塵仕様ではありません。故障の原因になります。
	<b>異常に温度が高くなる場所には置かない</b> 窓を閉め切った自動車の中や直射日光があたる場所、暖房器具のそばなどには置かないでください。故障および火災の原因になります。
	<b>イヤホン※で本製品を使用する際、耳を刺激するような大音量で聴き続けたり、急に音量を上げたりしない</b> 聴力障害などの原因になることがあります。
	<b>シンナーやベンジンなどは使用しない</b> 変質や故障の原因になります。本体が汚れたときは、柔らかい布で乾拭きしてください。ひどい汚れには、薄めた台所用洗剤(中性)を少量含ませた柔らかい布で拭き、その後乾拭きしてください。
	<b>キャッシュカード、ICカード、定期券など、磁気の影響を受けやすいものをスピーカーに近づけない</b> スピーカー内部の磁石の影響でカードなどの磁気に変化し、使えなくなることがあります。
	<b>液漏れした充電電池を素手で触らない</b> 液が目に入った場合は目をこすらず、すぐに水道水などのきれいな水で十分洗い、直ちに医師の診療を受けてください。また、液が身体や衣服に付いた場合もすぐにきれいな水で洗い流してください。皮膚にけがや炎症などの症状が出た場合は医師に相談してください。
	<b>海外では使用しない</b> 本製品は日本国内での使用に限り保証いたします。

※本製品にイヤホンは付属しません。

お手持ちのイヤホンをご使用頂くか、別途お買い求めください。(イヤホンプラグ: Φ3.5mm)

## ⚠ リチウムイオン電池のご使用上の注意

- 電池を自動車のダッシュボードや窓際など直射日光の当る場所、炎天下駐車の内など、高い温度になる場所に放置しないでください。電池を液漏れさせる原因になります。
- 電池を自動車のダッシュボードや窓際など直射日光の当る場所、炎天下駐車の内など、高い温度になる場所で充電しないでください。高温になると危険を防止するための保護機構が働き、充電できなくなったり、保護回路が壊れて異常な電流や電圧で充電され、発熱、破裂、発火の原因になります。
- 電池をストーブなどの熱源のそばに放置しないでください。発熱、破裂、発火の原因になります。
- 電池を水、海水、ジュースなどの液体で濡らさないでください。電池に組み込まれている保護回路が壊れ、異常な電流、電圧で充電され、発熱、破裂、発火の原因になります。
- 指定された充電器、ACアダプタを使用して充電してください。指定以外の充電器、ACアダプタで充電すると、充電条件が異なるため、発熱などの原因になります。
- 電池は取扱説明書に従って交換してください。充電器や機器に接続する時にうまくつながらない場合は無理に接続しないでください。無理に接続すると内部で異常な反応が起こり、電池を液漏れ、発熱、破裂、発火させる原因になります。
- 電池は充電器を介さずに直接電源コンセントや自動車のシガレットライターの差込口に接続しないでください。感電したり、高い電圧が加えられることによって過大な電流が流れ、電池を液漏れ、発熱、破裂、発火させる原因になります。
- 電池を火の中に投入したり、ホットプレートなどで過熱しないでください。絶縁物が溶けたり、ガス排出弁や保護機構を損傷するだけでなく、発熱、破裂、発火の原因になります。
- 電池をネックレスやヘアピン、コイン、鍵などの金属と一緒に持ち運んだり、保管しないでください。電池に過大な電流が流れ、発熱、破裂、発火、あるいはこれらの金属などが発熱する原因になります。
- 電池に高所からの落下など強い衝撃を与えたり、投げつけたりしないでください。電池が変形したり、電池に組み込まれている保護機構が壊れ、異常な電流、電圧で充電される可能性があり、発熱、破裂、発火の原因になります。
- 電池に釘を刺したり、ハンマーで叩いたり、踏みつけたりしないでください。電池が変形、保護機構が破損する可能性があり、発熱、破裂、発火の原因になります。
- 電池の端子に直接ハンダ付けしないでください。熱により絶縁物が溶けたり、ガス排出弁や保護機構が損傷し、発熱、破裂、発火の原因になります。

充電電池(リチウムイオン電池)は誤った使い方をすると大変危険です。ご使用の前に以下に表記する注意事項をよくお読みのうえ、正しくお使いください。

- 電池を電子レンジや高圧容器などに入れしないでください。急に加熱されたり、密封状態が壊れたりして、発熱、破裂、発火の原因になります。
- 電池の充電や放電中に可燃物を上に載せたり、覆ったりしないでください。電池を発熱、破裂、発火させる原因になります。
- 電池を分解したり、改造しないでください。電池には危険を防止するためのガス排出弁や保護機構が組み込まれています。これらを損なうと、電池が発熱、破裂、発火の原因になります。
- 膨れた電池を無理に機器に取り付けしないでください。電池が変形し、電池内部や組み込まれている保護機構が壊れ、そのまま使い続けると発熱、破裂、発火の原因になります。
- 電池を長期間使用しない場合は機器から外して湿気の少ないところに保管してください。
- 使用機器および電池は乳幼児の手の届かないところに置いてください。不用意な取り扱いは危険を伴います。
- 乳幼児や動物・ペットには、電池の取り扱いや運搬をさせないでください。(舐める、口に入れる、噛むなどの危険防止)
- 電池には寿命があります。機器の使用時間が短くなった時は、新しい電池とお取り替えください。
- 電池の使用、充電、保管時の異臭、発熱、変色、変形、その他、今までと異なることに気づいた時は、機器あるいは充電器より取り出し、使用しないでください。使用継続の場合は電池が発熱、破裂、発火する原因になります。
- 充電時、所定の充電時間を超えても充電が完了しない場合は、充電を停止してください。電池が発熱、破裂、発火する原因になります。
- 電池が液漏れしたり、異臭がする時には、直ちに火気より遠ざけてください。液漏れした電解液に引火し、破裂、発火する原因になります。
- 電池が液漏れして液が目に入った時は、こすらずに水道水などのきれいな水で十分に洗った後、直ちに医師の診療を受けてください。放置すると液により、目に障害を与える原因になります。
- 電池が液漏れして液が皮膚や衣服に付着した場合には、直ちに水道水などのきれいな水で洗い流してください。皮膚がかぶれたりする原因になるおそれがあります。

# 2.各部の名称

[ 上面 ]

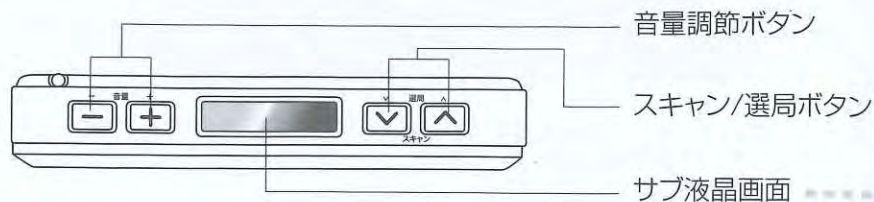

[ 正面 ]

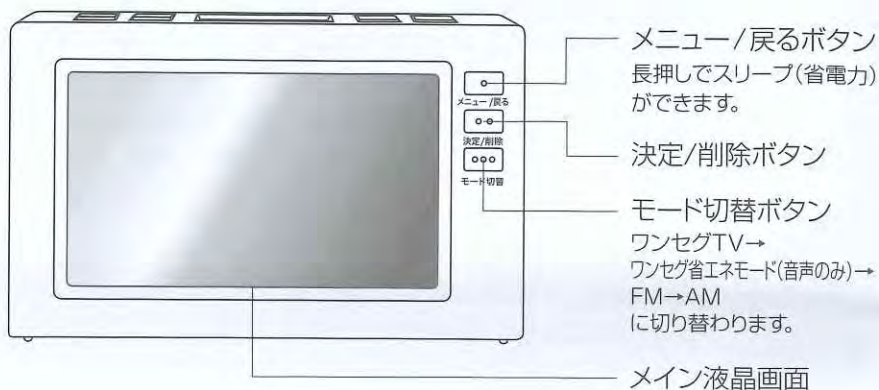

[ 背面 ]

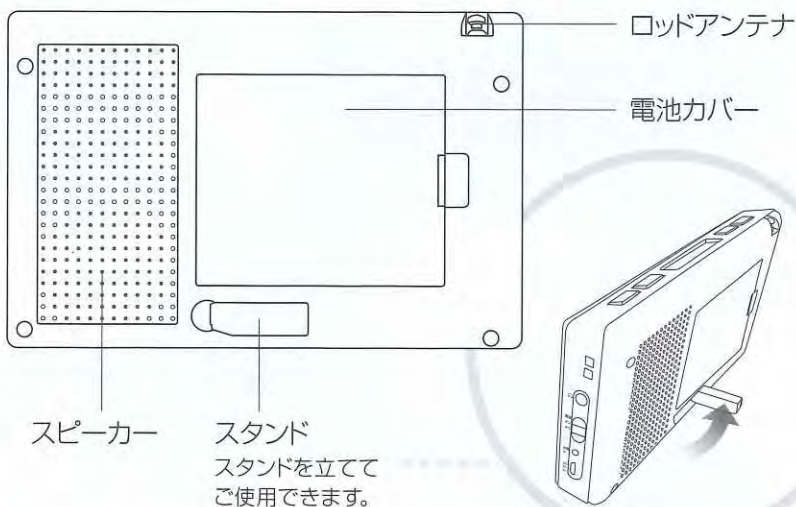

# 2.各部の名称

[ ラジオモード画面 ]



[ ワンセグ省エネモード(音声のみ)画面 ]



[ 左側面 ]

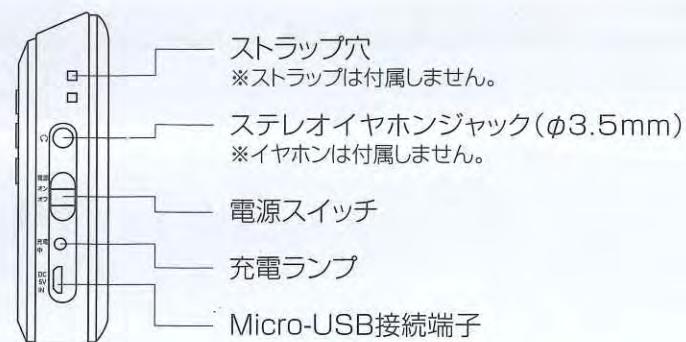

[ ACアダプタ ]

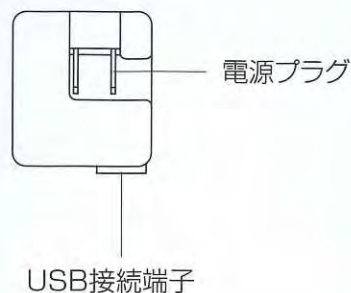

[ USB/Micro-USBプラグ ]

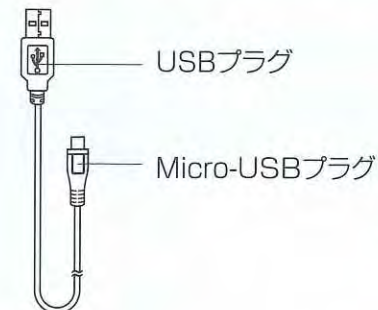

## ご使用する前に

- 液晶画面の保護フィルムをはがしてください。
- 必ずアンテナを伸ばしてからご使用ください。
- 出荷時の状態ではワンセグTV、FM、AMは設定されていないため、番組を見ることや聴くことができません。本製品を使用するには、視聴したいモード(ワンセグTV/ワンセグ省エネモード/FM/AM)で受信できる局の周波数に本製品を初期設定(スキャン)することが必要です。スキャンを実行することで、現在の場所で受信できる局を選択することが可能になります。「操作方法」の手順に従いスキャンを実行してください。
- 各操作をする際は、手でしっかりと支えるなど本体が安定した状態で操作してください。  
※スタンドを立てた状態で操作すると、本体が倒れる場合があります。

## 電源の準備

- ①本体側面のMicro-USB接続端子にUSB/Micro-USBケーブルのMicro-USBプラグを接続します。
- ②ACアダプタのUSB接続端子にUSB/Micro-USBケーブルのUSBプラグを接続します。
- ③ACアダプタの電源プラグをコンセントに差し込みます。
- ④充電ランプが点灯し、充電を開始します。
- ⑤充電が完了すると、充電ランプが消灯します。ACアダプタの電源プラグをコンセントから取り外してください。  
※約6時間で満充電できます。

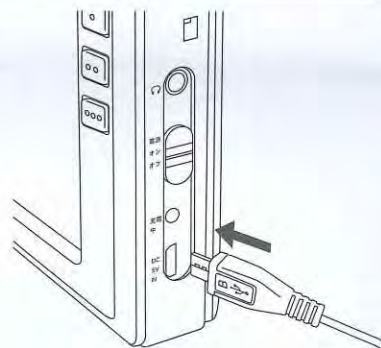

## ■長期間使用しない場合

本製品を長期間ご使用にならない場合は、ACアダプタを取り外してください。ACアダプタの絶縁劣化、ろう電による火災などの原因になります。

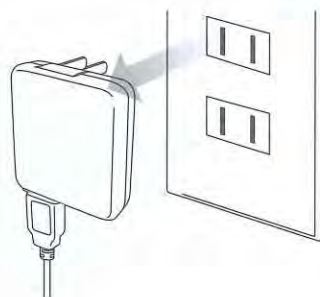

## 充電電池(別売)の交換方法

- 必ず本製品専用の充電電池を使用してください。  
また、充電電池を交換する場合は本製品専用の充電電池をご購入ください。
- ①電池カバーのツメを押しながらカバーを引き上げます。
  - ②充電電池のケーブル先端の接続端子を外します。

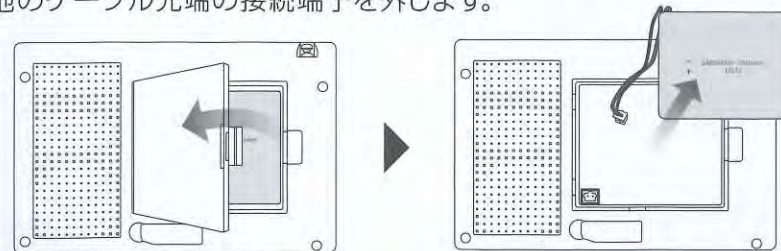

- ③新しい充電電池の文字が印刷された面を上にして、接続端子を本体に接続します。

[ 充電電池側接続端子 ]

[ 本体側接続端子 ]

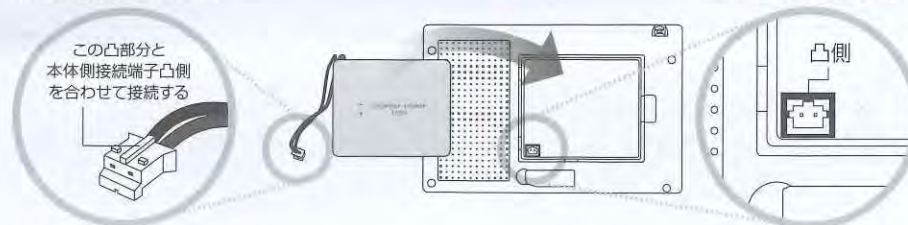

- ④電池カバーのツメを本体に合わせ、確実に閉めます。  
※充電電池が液漏れしている場合は液が身体や衣服につかないようにご注意ください。  
また、液漏れした充電電池は使用しないでください。  
※ケーブルを無理に引っばらないでください。  
※電池カバーを閉める際、ケーブルを挟まないようにご注意ください。  
※電池カバーのツメに過度な力を加えないでください。ツメが折れる原因になります。

## 対応充電電池(別売)のご案内

商品名: TV03交換用リチウムイオン電池 型番: TV03LI

●ヤザワオンラインHPよりご購入ください。  
URL: <http://www.yazawa-online.com/> または「ヤザワオンライン」で検索 🔍

お問い合わせ

株式会社ヤザワコーポレーション  
商品お問い合わせセンター TEL: 03-5812-1051

## テレビを視聴する

### ■初期設定

はじめに「ご使用する前に(→P.12)」をご確認ください。

- ①電源スイッチをオン側にして電源を入れます。
- ②モード切替ボタンを押してワンセグTVモードに切り替えます。  
※ワンセグ省エネモード(音声のみ)/FM/AMモードの場合、メイン液晶画面には何も表示されません。
- ③初めてお使いの場合、もしくは初期化された場合は初期設定画面が表示されます。
- ④音量調節ボタンで音量を調節します。
- ⑤電波の入りやすい場所で、アンテナの向きを調整してください。
- ⑥スキャン/選局ボタンの どちらかを約3秒間押し続けて離し、チャンネルのスキャンを行います。スキャンされたチャンネルは自動的に保存されます。

[初期設定画面]

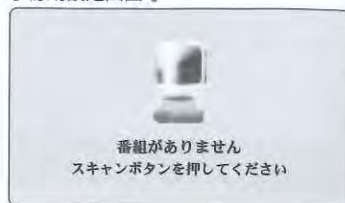

[スキャン画面]

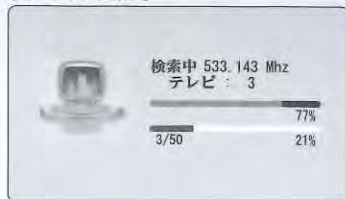

スキャン中は放送局の周波数の表示が変化し続けます。スキャンが終わると、音声が流れ出し設定が完了します。

※スキャンが終了するまではボタンを押さないでください。設定が不完全なまま終了してしまいます。

- ⑦スキャン/選局ボタンを押して、視聴する放送局に合わせます。
- ⑧ご使用を終えるときは、電源スイッチをオフ側にして電源を切ります。  
※本製品のそばに携帯電話などの電波を発信する機器があると雑音が入る場合があります。携帯電話などの電源を切るか、本製品から離してご使用ください。  
※緊急警報放送、データ放送サービス、双方向サービスには対応していません。

### ■ワンセグ省エネモード(音声のみ)に設定する

ワンセグ受信中に画面を表示させず、音声のみを出力することで電池の消耗を抑えることができます。

- ①電源スイッチをオン側にして電源を入れます。

右ページにつづく

### ■ワンセグ省エネモード(音声のみ)に設定する (左ページつづき)

- ②モード切替ボタンを押してワンセグ省エネモード(音声のみ)に切り替え、スキャン(→P.14 ⑥)を実行します。

※ワンセグ省エネモード(音声のみ)時、メイン液晶画面には何も表示されません。チャンネルはサブ液晶画面に表示されます。

[ワンセグ省エネモード(音声のみ)画面]



- ③スキャン/選局ボタンを押して、お聴きになる放送局に合わせます。
- ④ご使用を終えるときは、電源スイッチをオフ側にして電源を切ります。  
※本製品のそばに携帯電話などの電波を発信する機器があると雑音が入る場合があります。携帯電話などの電源を切るか、本製品から離してご使用ください。

### ■EPG(電子番組表)を表示する

現在ご覧になっている放送局が予定している番組や内容を確認できます。

- ①ワンセグTVモードを視聴中にメニュー/戻るボタンを押し、メニュー画面を表示させます。
- ②テレビメニューから電子番組表を選択します。
- ③番組名を選択すると放送内容を確認することができます。



[メニュー画面]

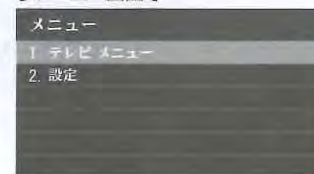

[テレビメニュー画面]

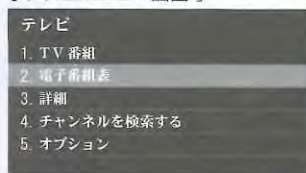

[電子番組表画面]

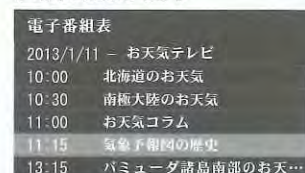

[放送内容画面]

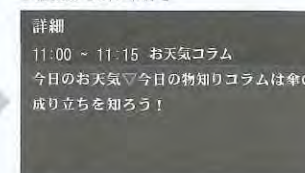

メニュー操作については次ページから



## テレビを視聴する(つづき)

## ■メニュー操作をする

メニュー/戻るボタンを押すことでテレビメニューと設定オプションが表示され、各種設定を行えます。メニュー画面での操作はスキャン/選局ボタンで項目の選択、決定/削除ボタンで項目の決定ができます。

※項目選択中にメニュー/戻るボタンを押すと、1つ前の画面に戻ります。

※一定時間操作しないと、自動的にメニュー画面が消えます。再度、メニュー/戻るボタンを押すと、メニュー画面が表示されます。

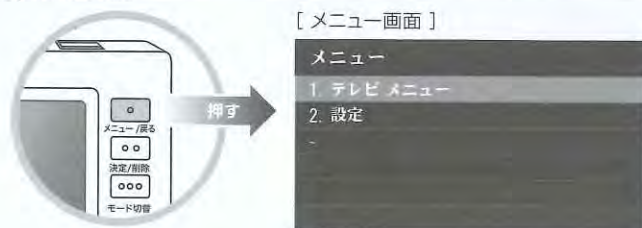

## テレビメニュー画面

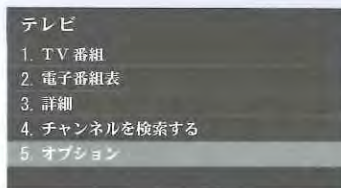

1. TV番組 : 登録されたチャンネルを表示します。  
表示されたチャンネルを選択し、決定/削除ボタンを押すと、選択したチャンネルをダイレクトに視聴することができます。  
※TV視聴中に決定/削除ボタンを押すことでもチャンネルが表示されます。
2. 電子番組表 : 視聴中のチャンネルで当日放送する番組の番組表を表示します。  
任意の番組名を選択すると、選択された番組の放送内容が表示されます。
3. 詳細 : 放送中の番組内容、番組名または番組の放送時間帯を表示します。
4. チャンネルを検索する : 本製品を使用する地域のチャンネルを検索します。  
お買い上げ後にはじめて電源を入れたときや、使用する地域を変更した場合などには、チャンネル検索をする必要があります。
5. オプション : 字幕、字幕言語、二重音声を設定できます。(右ページ参照)  
字幕 - 表示(オン)/非表示(オフ)  
字幕言語 - ナンバー1/ナンバー2  
二重音声 - 主音声/副音声/主+副音声

## 設定画面

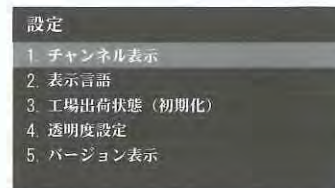

1. チャンネル表示 : 放送中のチャンネル表示/非表示を設定します。
2. 表示言語 : メニュー画面での表示言語を変更します。  
※表示言語: 日本語/英語
3. 工場出荷状態(初期化) : チャンネルの設定を初期化します。  
※一度初期化すると復元できないのでご注意ください。
4. 透明度設定 : メニュー画面の透明度を設定します。  
※透明度を設定するには音量調節ボタンで調整してください。
5. バージョン表示 : ソフトウェアのバージョンを表示します。

## オプション画面

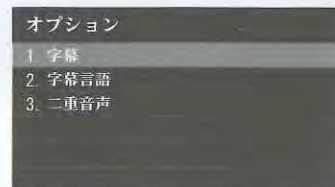

1. 字幕 : 字幕の表示/非表示の設定ができます。  
※オン: 表示、オフ: 非表示  
※字幕放送に対応していない場合は表示されません。
2. 字幕言語 : 字幕放送に対応した番組が放送されている場合、字幕の言語を選択できます。  
言語はナンバー1とナンバー2より選択できます。  
※番組によって言語が異なります。  
※対応する字幕情報がない場合は表示されません。
3. 二重音声 : 二重音声に対応した番組が放送されている場合、二重音声を切り替えて視聴ができます。  
※視聴されている番組が二重音声に対応していない場合、主音声での視聴となります。

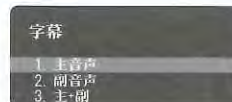
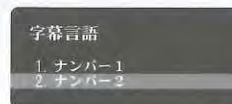

## ラジオを聴く

はじめに「ご使用する前に(→P.12)」をご確認ください。

- ①電源スイッチをオン側にして電源を入れます。
- ②モード切替ボタンを押してFM/AMに切り替えます。
- ③音量調節ボタンで音量を調節します。
- ④電波の入りやすい場所で、アンテナの向きを調整してください。
- ⑤スキャン/選局ボタンの $\nabla$ / $\blacktriangle$ どちらかを約3秒間押し続けて離し、周波数のスキャンを行います。スキャンされた周波数は自動的に保存されます。  
※周波数はサブ液晶画面に表示されます。
- ⑥スキャン/選局ボタンを押して、お聴きになる放送局に合わせます。
- ⑦ご使用を終えるときは、電源スイッチをオフ側にして電源を切ります。  
※本製品のそばに携帯電話などの電波を発信する機器があると雑音が入る場合があります。携帯電話などの電源を切るか、本製品から離してご使用ください。

[ FM/AMモード画面 ]



## ■聴かない周波数を削除する

- ①削除したい周波数を選択します。
- ②決定/削除ボタンを約3秒間押ししてください。  
※一度削除すると削除した周波数のみ復元することができません。  
復元したい場合には、もう一度周波数のスキャンを行ってください。  
※ワンセグTVモード、ワンセグ省エネモード(音声のみ)のチャンネル削除はできません。

## 受信感度の調整

受信状態が最も良くなるように本体の向きを調整してください。

## ■電車や建物の中で聴くには

電車や建物の中などでは電波が弱く、うまく受信することができない場合があります。このようなときは、本体を窓に近づけ、受信したい放送に合わせてアンテナを調整してお使いください。

## スリープ(省電力)機能

設定した時間が経過すると、自動的に映像や音声が消えて本体がスリープ(省電力)状態になる機能です。

※電源は自動的にオフにはなりません。電源をオフにする場合は、本体側面の電源スイッチをオフ側に合わせてください。

- ①メニュー/戻るボタンを長押しすると、サブ液晶画面に2秒間「60」と表示されます。
- ②スキャン/選局ボタンでスリープ時間を設定します。  
※サブ液晶画面に「60」と表示されている間に設定を完了してください。  
※設定可能時間(単位:分)→10・20・30・40・50・60・70・80・90
- ③スリープ時間設定後、58秒の間隔で残時間を2秒間表示します。  
(例)スリープ時間を20分に設定した場合:  
58秒経つと液晶に「-19」と2秒間表示、また58秒経つと「-18」と2秒間表示されます。

[ サブ液晶画面表示例 ]



- ④設定した時間が経過すると、自動的に映像や音声が消えて本体がスリープ状態になります。  
※スリープ状態の時に本体のいずれかのボタンを押すとスリープ状態が解除され、再度映像や音声が流れます。

## ■スリープ機能を解除する

- スリープ機能設定中にメニュー/戻るボタンを長押しすると、サブ液晶画面に「OFF」と表示され、設定が解除されます。
- スリープ機能を設定後に電源スイッチで電源をオフにした場合、設定が解除されます。



[ 設定解除画面 ]

OFF

# 5.故障かな?と思われた時は

下記の表からお困りの状況を確認し、対応する処置を説明書を参考に行ってください。

処置を行っても直らない場合は、弊社商品お問い合わせセンターまでご相談ください。

お困りの状況	ご確認頂きたいこと	行って頂く処置
スイッチをいれても電源が入らない	電源スイッチを正しく合わせていますか?	電源スイッチを「オン」の位置に合わせてください。
	電池が消耗していませんか?	内蔵充電電池が消耗している場合は、付属のACアダプタとUSB/Micro-USBケーブルを使用して内蔵充電電池を十分に充電するか、充電電池(別売)を交換してください。
充電できない、充電しても電池持続時間が短い	周囲の温度が極端に低いまたは高くありませんか?	電池の充電は周囲温度約5℃～35℃で行ってください。
	初めての充電や長期間未使用後の充電ではありませんか?	初めての充電や長期間未使用後の充電では電池持続時間が短い場合があります。何度か使用すると正常に戻ります。
どこを押しても反応しない	ボタン操作を連続して行いませんでしたか?	ボタン操作を連続して行った場合、ごくまれにボタン操作ができなくなる場合があります。ボタンを押しても反応がない場合は一度電源を切り、再度入れなおしてご使用ください。
ワンセグの映像が映らない	ご使用されている場所の電波状況は十分ですか?	窓際など感度の良いと思われる場所に移動して、本取扱説明書をご確認のうえ、スキャン/選局ボタン   のどちらかを約3秒間長押しし、スキャンを実行してください。
	アンテナは出ていますか?	アンテナを出して、本体の向きや位置を調整し、感度の良い状態にしてからご使用ください。
	屋内で使用していませんか?	鉄筋造りのビルなどでは電波が受信しにくくなります。屋内でご使用の場合、窓際など電波を受信しやすいところでお使いください。
	金属製の机や台の上に設置していませんか?	電波を受信しにくくなりますので、設置場所を移動してください。

お困りの状況	ご確認頂きたいこと	行って頂く処置
ワンセグの映像が映らない	電波塔が近くにありませんか?	電波塔から発信される電波の影響を受ける場合がございますのでご了承ください。
	ワンセグ省エネモード(音声のみ)で使用していませんか?	ワンセグTVモードでご使用ください。
今まで見ていた/聴いていたチャンネルを受信できなくなった	本機を移動しましたか?	本機の移動などによって電波の受信状態が変化したか、放送局側で送信周波数が変更された可能性があります。再度、本取扱説明書をご確認のうえ、スキャン/選局ボタン <input type="checkbox"/> <input type="checkbox"/> のどちらかを約3秒間長押しし、スキャンを実行してください。
音が聴こえない	電波状況の良い場所で正しくスキャンされていますか?	窓際など感度の良いと思われる場所に移動して、本取扱説明書をご確認のうえ、スキャン/選局ボタン <input type="checkbox"/> <input type="checkbox"/> のどちらかを約3秒間長押しし、スキャンを実行してください。
	ご使用されている場所の電波状況は十分ですか?	窓際など感度の良いと思われる場所に移動して、本取扱説明書をご確認のうえ、スキャン/選局ボタン <input type="checkbox"/> <input type="checkbox"/> のどちらかを約3秒間長押しし、スキャンを実行してください。
	アンテナは出ていますか?	アンテナを出して、本体の向きや位置を調整して感度の良い状態にしてからご使用ください。
	イヤホンが接続されていませんか?	イヤホンを抜いてお聴き頂くか、そのままイヤホンをご使用ください。
	ボリュームが最小になっていませんか? ※液晶画面に音量が表示されていますのでご確認ください。	音量ボタンで音量を調節してください。
	電池が消耗していませんか? ※液晶画面の電池残量をご確認ください。	内蔵充電電池が消耗している場合は、付属のACアダプタとUSB/Micro-USBケーブルを使用して内蔵充電電池を十分に充電するか、充電電池(別売)を交換してください。

※万一、当社の製造上の原因による品質不良が発生した場合は新しい製品とお取り替え致します。  
それ以外の責任は負い兼ねます。(当社保証規定によりお買い上げ日から1年以内)

## 仕様

受信周波数	ワンセグTV	470MHz～770MHz
	FMラジオ	76MHz～90MHz
	AMラジオ	531KHz～1629KHz
電源	DC3.7V 1950mA(内蔵リチウムイオン電池使用時) DC5V 1A(ACアダプタ使用時) ※ワンセグ視聴+充電での使用時	
ACアダプタ	入力 AC100V 50/60Hz 0.2A 出力 5V 1A	
充放電回数目安	約400回	
充電時間	約6時間	
寸法	約(W)135×(H)89.5×(D)25mm ※アンテナ収納時 アンテナ長:約215mm ※最長時	
質量	約240g ※付属品は含みません	
ディスプレイ	4.3インチTFTカラー液晶	
画素数	480×272 ※画面解像度が低いためテロップが読みづらいことがあります。	
接続時間 (満充電時)	ワンセグTV(映像あり)	約4時間
	ワンセグ省エネモード(音声のみ)	約11時間
	FM/AMラジオ	約45時間
音量	ワンセグTV	20段階調節
	FM/AMラジオ	6段階調節
使用環境	約0℃～45℃	
付属品	ACアダプタ、USB/Micro-USBケーブル	
本体材質	ABS、ガラス	
交換用充電電池	TV03交換用リチウムイオン電池(型番:TV03LI)	

※接続時間は目安であり使用状況により異なります。※数値は当社測定値(一部除く)になります。※商品の仕様および外観などは商品改良のため、予告なく変更することがありますのでご了承ください。

## 保証書

<table border="1" style="width: 100%;"> <tr> <td style="width: 15%;">品名</td> <td>4.3インチワンセグTV</td> </tr> <tr> <td>型名</td> <td>TV03</td> </tr> <tr> <td>お客様</td> <td style="text-align: center;">様</td> </tr> <tr> <td>ご住所</td> <td>□□□-□□□□</td> </tr> <tr> <td>電話</td> <td></td> </tr> <tr> <td>メールアドレス</td> <td></td> </tr> <tr> <td>保証期間</td> <td>期間(お買い上げの日から) 1年</td> </tr> <tr> <td>お買い上げ日</td> <td>年 月 日</td> </tr> </table>	品名	4.3インチワンセグTV	型名	TV03	お客様	様	ご住所	□□□-□□□□	電話		メールアドレス		保証期間	期間(お買い上げの日から) 1年	お買い上げ日	年 月 日	<p>本書は、本書記載内容で無料修理を行うことをお約束するものです。お買い上げの日から左記期間中に故障が発生した場合は、お買い上げの販売店または、弊社商品お問い合わせセンターに修理をお申し付けください。</p> <table border="1" style="width: 100%;"> <tr> <td style="width: 100%;">販売店</td> </tr> <tr> <td>店名</td> </tr> <tr> <td>住所</td> </tr> <tr> <td>電話</td> </tr> <tr> <td>メールアドレス</td> </tr> <tr> <td>修理メモ</td> </tr> </table>	販売店	店名	住所	電話	メールアドレス	修理メモ
品名	4.3インチワンセグTV																						
型名	TV03																						
お客様	様																						
ご住所	□□□-□□□□																						
電話																							
メールアドレス																							
保証期間	期間(お買い上げの日から) 1年																						
お買い上げ日	年 月 日																						
販売店																							
店名																							
住所																							
電話																							
メールアドレス																							
修理メモ																							

※この保証書は本書に明示した期間、条件のもとにおいて無料修理をお約束するものです。従ってこの保証書によってお客様の法律上の権利を制限するものではありませんので、保証期間経過後の修理などについてご不明の場合は、お買い上げの販売店、または弊社商品お問い合わせセンターにお問い合わせください。

### 無料修理規定

1. 正常な使用状態(取扱説明書、本体貼付ラベルなどの注意書に従った使用状態)で故障した場合にはお買い上げの販売店または弊社商品お問い合わせセンターが無料修理をさせていただきます。弊社の判断により製品を交換させて頂くことが有りますのであらかじめご了承ください。
2. 保証期間内に故障して無料修理をお受けになる場合には、お買い上げの販売店に製品と本書をご持参ご提示の上、お申し付けください。
3. ご贈答、ご転居などで本保証書に記入してあるお買い上げの販売店に修理をご依頼になれない場合には、弊社商品お問い合わせセンターにご相談ください。
4. 保証期間内でも次の場合は有料とさせていただきます。
  - (1) 本書のご提示がない場合
  - (2) 本書にお買い上げの年月日、お客様名、お買い上げの販売店名のご記入がない場合、および本書の字句を書き替えられた場合
  - (3) 使用上の誤り、他の機器から受けた障害または不当な修理や改造による故障および損傷
  - (4) お買い上げ後の取り付け場所の移送、落下などによる故障および損傷
  - (5) 火災、地震、風水害、落雷、その他の天変地異、公害、塩害、異常電圧などによる故障および損傷
  - (6) 消耗した部品の交換
5. 本書は日本国内においてのみ有効です。  
This warranty is valid only in Japan.
6. 本書は再発行致しませんので大切に保管してください。

**YAZAWA**  
株式会社 ヤザワコーポレーション  
商品お問い合わせセンター  
TEL 03-5812-1051  
<http://www.yazawa.co.jp>